

วิสัยทัศน์

“ เป็นผู้นำการจัดการสวนป่าเศรษฐกิจอย่างยั่งยืน เพื่อยกระดับอุตสาหกรรมไม้สู่สากล ”

พันธกิจ

1. พัฒนาที่ดินสวนป่าให้เป็นสวนป่าเศรษฐกิจอย่างยั่งยืน ใช้ประโยชน์พื้นที่ป่าเศรษฐกิจตามศักยภาพสวนป่า
2. ส่งเสริมการปลูกไม้เศรษฐกิจ พัฒนาระบบ และสร้างกลไกการตลาดไม้เศรษฐกิจอย่างเป็นธรรม
3. ส่งเสริมและพัฒนาธุรกิจอุตสาหกรรมไม้ และส่งเสริมชุมชนท้องถิ่นด้านอุตสาหกรรมไม้
4. วิจัยพัฒนาการปลูกและใช้ประโยชน์จากไม้เศรษฐกิจ
5. ปรับโครงสร้างทางการเงินทั้งระบบ พัฒนาสินทรัพย์เพื่อสนับสนุนภารกิจขององค์กร
6. พัฒนาชุมชนท้องถิ่นโดยใช้สวนป่าเป็นฐาน
7. สงวน อนุรักษ์ บริบาลช้างไทย และฟื้นฟูทรัพยากรธรรมชาติและสิ่งแวดล้อม
8. พัฒนาธุรกิจบริการอย่างครบวงจร พัฒนาธุรกิจท่องเที่ยว

วัตถุประสงค์

ด้านเศรษฐกิจ

1. พัฒนาและบริหารสวนป่าไม้เศรษฐกิจให้มีผลผลิตที่พอเพียง และมีคุณภาพตามมาตรฐานสากล
2. ดูแลและบำรุงรักษาพื้นที่สวนป่าตามหลักวิชาการ และปรับปรุงกระบวนการบริหารงานตามงบประมาณที่ได้รับ ลดต้นทุนการผลิต เพื่อสร้างมูลค่าทางด้านเศรษฐกิจและสังคม
3. พัฒนาบุคลากรสวนป่าให้ปฏิบัติงานอย่างเต็มศักยภาพ

ด้านสังคม

1. การส่งเสริมการสร้างงานแก่สมาชิกหมู่บ้านป่าไม้และราษฎรในบริเวณพื้นที่สวนป่า
2. การสนับสนุนนโยบายของรัฐในการจัดการทรัพยากรธรรมชาติอย่างยั่งยืน โดยการจัดการสวนป่าให้มีคุณภาพรักษาปกป้องสิ่งแวดล้อม มีคุณค่าทางเศรษฐกิจและเอื้ออำนวยต่อการพัฒนาคุณภาพชีวิต
3. ส่งเสริมและสนับสนุนด้านการบริการและอำนวยความสะดวกให้กับชุมชน เช่น ทุนการศึกษา อุปกรณ์กีฬา ช่วยภัยแล้ง และอื่นๆ
4. มีพื้นที่อนุรักษ์ และศูนย์รวมพันธุ์ไม้เพื่อเป็นแหล่งเรียนรู้ พักผ่อนหย่อนใจ และใช้ประโยชน์ให้แก่ชุมชนท้องถิ่น

ด้านทรัพยากรธรรมชาติและสิ่งแวดล้อม

1. บริหารจัดการพื้นที่อนุรักษ์ของสวนป่า และพื้นที่ที่มีคุณค่าด้านการอนุรักษ์สูงในพื้นที่สวนป่า (High Conservation Value Area; HCVA) ให้คงอยู่
2. ส่งเสริมให้ประชาชนรอบสวนป่ารู้คุณค่าของทรัพยากรธรรมชาติและสิ่งแวดล้อมในท้องถิ่น และปลูกสร้างจิตสำนึกให้กับเยาวชน
3. ลด/ละ/เลิก การใช้สารเคมีที่เป็นพิษกับสิ่งแวดล้อม
4. ส่งเสริมและอนุรักษ์ความหลากหลายทางชีวภาพในสวนป่า ป้องกัน และอนุรักษ์พันธุ์พืชและสัตว์ป่าที่ใกล้สูญพันธุ์และถูกคุกคาม

สถานภาพสวนป่า

องค์การอุตสาหกรรมป่าไม้ภาคใต้ องค์การอุตสาหกรรมป่าไม้ กระทรวงทรัพยากรธรรมชาติและสิ่งแวดล้อม สำนักงานตั้งอยู่ เลขที่ 145 ม.2 ถ.ศรีวิชัย ต.มะขามเตี้ย อ.เมือง จ.สุราษฎร์ธานี การปลูกสร้างสวนป่าขององค์การอุตสาหกรรมป่าไม้ภาคใต้ เริ่มดำเนินการมาตั้งแต่ปี พ.ศ.2518 เป็นต้นมา เพื่อเป็นแหล่งวัตถุดิบ และแหล่งรายได้ของ อ.อ.ป. ควบคู่ไปกับการอนุรักษ์ทรัพยากรธรรมชาติ โดยสวนป่าในสังกัดของ อ.อ.ป. ได้ ส่วนใหญ่จะดำเนินการปลูกไม้ยางพาราสลับไม้ดีมีค่า เนื่องจากให้ผลตอบแทนทางธุรกิจกับ อ.อ.ป. ค่อนข้างสูง เหมาะสมกับสภาพพื้นที่ และสภาพเศรษฐกิจในท้องถิ่น

การปลูกสร้างสวนป่าขององค์การอุตสาหกรรมป่าไม้ภาคใต้ เริ่มดำเนินการมาตั้งแต่ปี พ.ศ.2518 เป็นต้นมา เพื่อเป็นแหล่งวัตถุดิบ และแหล่งรายได้ของ อ.อ.ป. ควบคู่ไปกับการอนุรักษ์ทรัพยากรธรรมชาติ โดยสวนป่าในสังกัดของ อ.อ.ป. ได้ ส่วนใหญ่จะดำเนินการปลูกไม้ยางพาราสลับไม้ดีมีค่า เนื่องจากให้ผลตอบแทนทางธุรกิจกับ อ.อ.ป. ค่อนข้างสูง เหมาะสมกับสภาพพื้นที่ และสภาพเศรษฐกิจในท้องถิ่น

ปัจจุบันองค์การอุตสาหกรรมป่าไม้ภาคใต้ รับผิดชอบดำเนินงานในธุรกิจ 2 สายหลักขององค์การอุตสาหกรรมป่าไม้ ได้แก่ ธุรกิจป่าไม้ และธุรกิจบริการ ในท้องที่ 14 จังหวัดทางภาคใต้ ได้แก่ ชุมพร, สุราษฎร์ธานี, ระนอง, พังงา, ภูเก็ต, นครศรีธรรมราช, กระบี่, ตรัง, พัทลุง, สงขลา, ปัตตานี, ยะลา, นราธิวาส และสตูล มีสวนป่าในความควบคุมทั้งสิ้น รวม 40 สวน (รวมสวนป่าโครงการ 5 ที่ได้รับมอบจากกรมป่าไม้ เพิ่มเติม ในปี 2548 จำนวน 16 สวนป่า) มีเนื้อที่รวมทั้งสิ้นประมาณ 169,939 ไร่ แบ่งเป็นโครงการต่างๆ ดังนี้

1. โครงการที่ 1 ปลูกตามแผนพัฒนาเศรษฐกิจและสังคมแห่งชาติด้วยเงินลงทุนของ อ.อ.ป. ตั้งแต่ปี พ.ศ.2519 เป็นต้นมา จนถึงปี 2553 มี 7 สวนป่า รวมเนื้อที่ จำนวน 26,961.50 ไร่
2. โครงการที่ 2 ปลูกทดแทนตามเงื่อนไขสัมปทานทำไม้ทั่วประเทศ ของ อ.อ.ป. ตั้งแต่ปี พ.ศ. 2519 จนถึงปี 2553 มี 2 สวนป่า รวมเนื้อที่ จำนวน 13,390.74 ไร่
3. โครงการที่ 3 สวนปลูกทดแทนบริษัทจังหวัดทำไม้ต่างๆ ที่ส่งเงินมาให้ อ.อ.ป. ดำเนินการ ตั้งแต่ปี พ.ศ.2518 ปัจจุบัน ได้หยุดดำเนินการ เพียงแต่บำรุงรักษาสวนป่าแปลงเก่าเท่านั้น มี 7 สวนป่า รวมเนื้อที่ จำนวน 21,164.35 ไร่
4. โครงการที่ 4 เป็นสวนป่าที่บริษัทจังหวัดทำไม้ จำกัด ปลูกทดแทนตามเงื่อนไขสัมปทาน และ อ.อ.ป.

รับมอบจากกรมป่าไม้ มาดูแลบำรุงรักษาตามนโยบายของกระทรวงเกษตรและสหกรณ์ หลังจากรัฐบาลได้ออกพระราชกำหนดยกเลิกสัมปทานป่าไม้ทั่วประเทศ จนถึงปี พ.ศ.2553 มี 11 สวนป่า รวมเนื้อที่ จำนวน 68,011.62 ไร่ โดยในนี้แบ่งเป็นพื้นที่โครงการความร่วมมือทางวนวัฒนวิทยาโพ้นทะเล-อูเมตะ OSC-U ดำเนินการ ณ สวนป่าห้วยน้ำขาว จ. กระบี่ เริ่มปลูกปี พ.ศ.2544 รวมพื้นที่ทั้งหมด 411.71 ไร่

5. โครงการที่ 5 เป็นสวนป่าที่รับมอบจากกรมป่าไม้ เมื่อปี พ.ศ.2548 เพื่อมาดูแลต่อไป จำนวน 16 สวนป่า รวมเนื้อที่ที่รับมอบ 44,204 ไร่ แต่สามารถบริหารจัดการได้ จำนวน 8,587 ไร่ แยกเป็นพื้นที่ที่มีสภาพเป็นสวนป่า จำนวน 7,937 ไร่ และพื้นที่ที่ราษฎรอาศัยปลูกพืชไร่ จำนวน 650 ไร่ ซึ่งมีสวนป่าได้ร่วมพระบารมีเฉลิมพระเกียรติฯ เป็นสวนป่าที่สามารถดำเนินการจัดการได้อย่างเป็นรูปธรรมที่สุด สามารถสร้างชื่อเสียงให้กับหน่วยงานเป็นอย่างมาก

ตารางจำแนกการใช้ประโยชน์พื้นที่สวนป่าในสังกัด องค์การอุตสาหกรรมป่าไม้ภาคใต้

สวนป่า	เนื้อที่รับมอบ(ไร่)	พื้นที่เศรษฐกิจ(ไร่)	พื้นที่อนุรักษ์ (ไร่)	พื้นที่อื่นๆ (ไร่)	HCVA (ไร่)	หมายเหตุ
พระแสง	7,969	4,840.41	95.19	3,811.57	0.44	
สินปุน	2,045	1,498.11	84.61	60.93	74.22	
กาญจนดิษฐ์	6,088	2,552.27	758.44	3,344	288.905	
ไชยา	5,502.31	815.87	84.69	4,537.27	-	
คันธุลี	438.62	368.16	53.07	17.39	-	
ท่าชนะ	18,080	7,000.11	252.93	2,537.24	0.21	
ทุ่งตะโก	3,433	1,830.51	659.02	400.69	-	
เขาไม้แก้ว	1,393	124.17	2.25	51.69	-	
หลังสวน	6,397	2,177.01	2,240.45	1,975.28	-	
สลูะ-ท่าแซะ	5,586	3,530.73	659.97	1,973.58	28.99	
กะเปอร์	7,226.01	378.227	4,691.30	2,634.73	-	
เหนือคลอง	7,000	4,516.17	364.85	733.08	57.73	
คลองท่อม	5,347	2,572.17	917.87	1,830	63.292	
พุดดินนา	2,611.75	2,714.55	283.58	42.48	0.88	
ห้วยน้ำขาว	6,503	2,391.94	2,165.44	1,461.35	90.59	
อ่าวตง	3,000	2,149	541.87	405.89	95.25	
บางขัน	2,158	1,855	46.85	50.10	-	
วังวิเศษ	4,295	3,982.42	514.36	822.52	148.06	
อ่าวลึก	1,823	1,152.46	-	771.29	-	
เขาพนม	2,846	1,379.10	-	159.86	-	
รวม	99,742	47,828	14,416.74	27,620.94	849.567	

โครงสร้างการบริหารงาน

โครงสร้างการบริหารงานขององค์การอุตสาหกรรมป่าไม้ภาคใต้ปัจจุบัน แยกโครงสร้างการบริหารออกเป็น 2 ส่วน คือ

1) สำนักงานกลาง (Corporate Units) มีหน่วยงานสนับสนุน 3 หน่วยเป็นศูนย์ค่าใช้จ่าย (Cost Center) คือ ส่วนอำนวยการ ส่วนแผนงานและประเมินผล และส่วนบริการจัดการสวนป่าและผลผลิต

2) หน่วยธุรกิจ (Business Unit) คือ องค์การอุตสาหกรรมป่าไม้สุราษฎร์ธานี และหาดใหญ่ ตามแผนผังโครงสร้างหน่วยงานที่แนบ โดยได้กำหนดรูปแบบการดำเนินงานในปัจจุบันให้แต่ละหน่วยธุรกิจเป็นศูนย์กำไร (Profit center) โครงสร้างอัตรากำลังประกอบด้วย ผู้อำนวยการสำนัก, หัวหน้าฝ่ายจัดการสวนป่า, หัวหน้าฝ่ายจัดการผลผลิต, ผู้จัดการประจำองค์การอุตสาหกรรมป่าไม้ภาคใต้, ผู้จัดการสวน และผู้จัดการเขต

โครงสร้างองค์การอุตสาหกรรมป่าไม้ภาคใต้

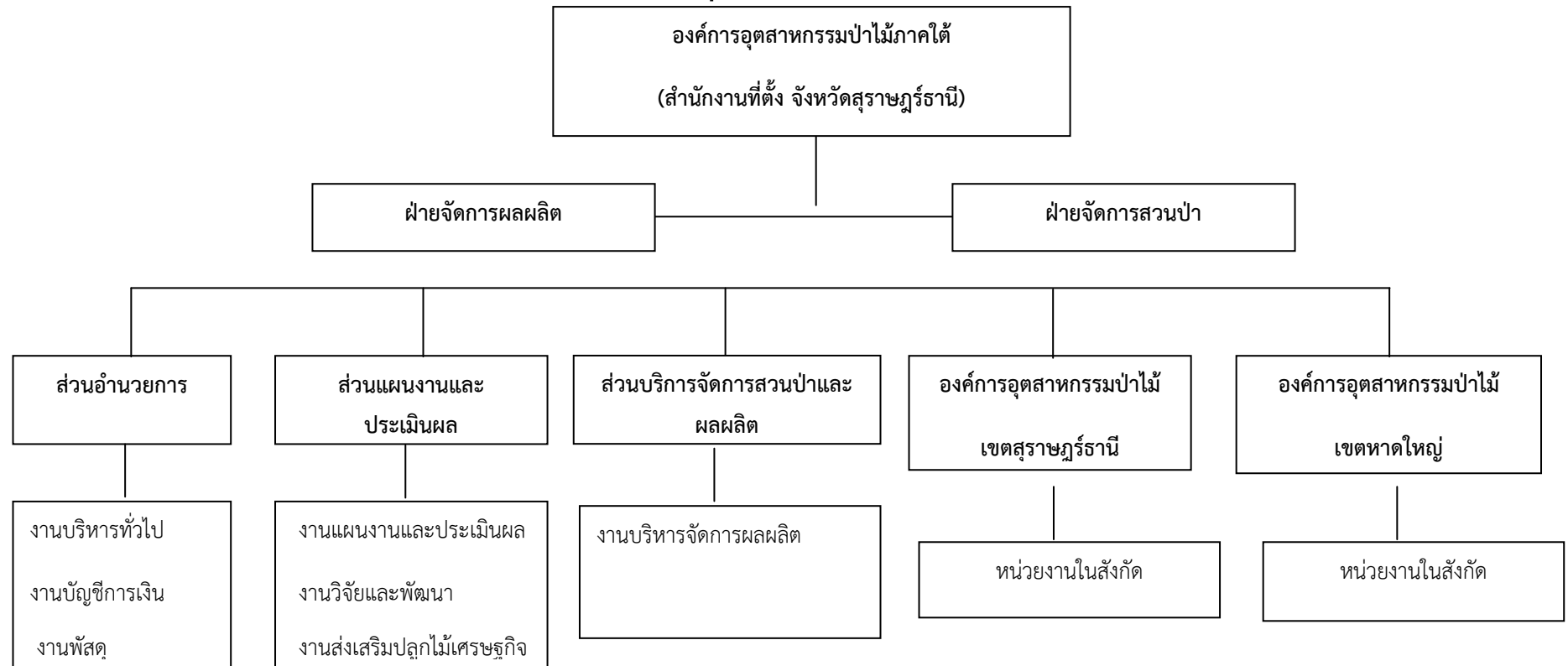

องค์การอุตสาหกรรมป่าไม้
เขตสุราษฎร์ธานี

งานบริหารทั่วไป	งานบัญชีการเงิน
งานแผนงานและประเมินผล	
งานสวนป่าพระแสง	งานสวนป่าท่าชนะ
งานสวนป่ากาญจนดิษฐ์	
งานสวนป่าหลังสวน	งานสวนป่ากะเปอร์
- สวนป่านาพญา	- สวนป่าละอุ่น
งานสวนป่าทุ่งตะโก	- สวนป่าคลองม่วงกลวง
- สวนป่าเขาไม้แก้ว	- สวนป่าคลองบางใหญ่
- สวนป่าเสียบญวน	
งานสวนป่าสินปุน	งานสวนป่าไชยา
- สวนป่าคลองสินปุน	- สวนป่าคันธุลี-สมอทอง
- สวนป่าย่านยาว	- สวนป่าคันธุลี
งานสวนป่าสลุย-ท่าแซะ	
- สวนป่ากะเปาะ	

องค์การอุตสาหกรรมป่าไม้
เขตหาดใหญ่

งานบริหารทั่วไป	งานบัญชีการเงิน
งานแผนงานและประเมินผล	
งานสวนป่าวังวิเศษ	งานสวนป่าเหนือคลอง
งานสวนป่าคลองท่อม	งานสวนป่าพรุดินนา
- สวนป่าแหลมกรวด	- สวนป่าห้วยน้ำขาว
งานสวนป่าอ่าวลึก	งานสวนป่าอ่างตง-บางชัน
สวนป่าเขาพนมเบญจา	- สวนป่าอ่าวตง
สวนป่านพปริง	- สวนป่าบางชัน
- สวนป่าช่องฉันทนา	
งานสวนป่าหาดใหญ่	
- สวนป่าควนเลียบ	
- สวนป่าคลองหอยโข่ง	
- สวนป่าสวนสินริมทะเลอ่าวไทย	
- สวนป่าสายโฮ	
- สวนป่าโคกไม้เรือ	
- สวนป่ายะหา	
- สวนป่าคลองกรุงหยัน	

สรุปผลการดำเนินการย้อนหลัง 5 ปี

ด้านการผลิตยางพารา

รายการ	2554	2555	2556	2557	2558
ผลผลิต (ตัน)	5,149.383	4,869.351	4,401.114	4,046.104	3,786.745
รายได้ (ล้านบาท)	623,631,905	412,901,604	317,473,703	209,414,879	157,665,349

ด้านการทำไม้

รายการ	2554	2555	2556	2557	2558
เนื้อที่ (ไร่)	210.00	144.94	320.90	1219.90	752.16
ปริมาตรไม้ (ลบ.ม.)	14,357.75	6,070.85	11,349.30	38,159.02	32,121.15
รายได้ (ล้านบาท)	10.42	4.32	6.73	17.73	11.34

สรุปผลประกอบการ

รายการ	2554	2555	2556	2557	2558
รายได้ (ล้านบาท)	644.90	448.99	342.66	244.16	206.07
รายจ่าย (ล้านบาท)	331.97	327.37	294.32	275.26	249.14
กำไร (ล้านบาท)	312.93	121.62	48.33	(31.10)	(43.07)

ด้านการลงทุน(ดูแลรักษาพื้นที่ยางพาราก่อนเปิดกรีด)

รายการ	2554	2555	2556	2557	2558
เนื้อที่ (ไร่)	11,655	11,408	10,506	7,895	8,619
ค่าใช้จ่าย (ล้านบาท)	32.40	23.97	24.04	18.57	15.47

การวิเคราะห์สถานการณ์ (SWOT Analysis)

3.1 จุดแข็ง (Strength)

(1) องค์การอุตสาหกรรมป่าไม้ภาคใต้เป็นผู้ประกอบการธุรกิจป่าไม้ที่มีพื้นที่สวนป่าอย่างพารา และสวนป่าไม้ยูคาลิปตัส โดยเฉพาะสวนป่าอย่างพาราซึ่งเป็นพืชที่ราษฎรในท้องถิ่นให้การยอมรับ นอกจากนี้สวนป่าหลายแห่งมีศักยภาพเพียงพอที่จะพัฒนาเป็นแหล่งผลิตวัตถุดิบไม้เศรษฐกิจ และยางพารา เพื่อเป็นธุรกิจสร้างรายได้หลักให้กับ อ.อ.ป.

(2) องค์การอุตสาหกรรมป่าไม้ภาคใต้มีทรัพยากรสินอยู่เป็นจำนวนมากโดยเฉพาะที่ดินสวนป่าและที่ดินกรรมสิทธิ์ซึ่งสามารถนำมาพัฒนาและใช้ประโยชน์ให้เป็นแหล่งรายได้ และใช้เป็นหลักประกันการกู้เงินเพื่อการลงทุนและแสวงหาช่องทางในการดำเนินธุรกิจโครงการต่าง ๆ จึงมีโอกาสพัฒนาให้ดีขึ้นได้

(3) มีบุคลากรที่มีความรู้ความชำนาญ มีประสบการณ์ด้านการจัดการป่าไม้เศรษฐกิจ และสวนป่าไม้ยางพาราเป็นจำนวนมาก

3.2 จุดอ่อน (Weakness)

(1) ขาดบุคลากรที่มีความเชี่ยวชาญด้านการตลาด ทำให้การวางแผนด้านการตลาดไม่ประสบผลเท่าที่ควร

(2) การที่ อ.อ.ป. ขาดสภาพคล่องทางการเงินส่งผลให้ ออ.ป. ใต้ พลาดโอกาสในการลงทุนเพื่อพัฒนาการปลูกสร้างสวนป่า และธุรกิจใหม่ๆ

(3) ขาดการประชาสัมพันธ์เชิงรุกเกี่ยวกับการดำเนินกิจกรรมต่างๆ เพื่อให้เป็นที่รู้จักในพื้นที่ภาคใต้

3.3 โอกาส (Opportunity)

(1) ได้รับสิทธิพิเศษจากรัฐบางประการในการจัดการและใช้ประโยชน์ทรัพยากรป่าไม้ควบคู่ไปกับการอนุรักษ์ อาทิเช่น สิทธิการใช้ประโยชน์ที่ดินในป่าสงวนแห่งชาติที่เสื่อมโทรม ในการดำเนินการปลูกสร้างสวนป่า ทำให้องค์การอุตสาหกรรมป่าไม้ภาคใต้ มีโอกาสในการเป็นผู้นำการเสริมสร้างและพัฒนาป่าเศรษฐกิจเพื่อสร้างแหล่งวัตถุดิบที่สำคัญของ อ.อ.ป. หน่วยงานหนึ่ง

(2) มีนโยบายของรัฐบาลหลายด้านเอื้อประโยชน์ต่อการดำเนินงานล้วนเป็นโอกาสสำคัญสำหรับ อ.อ.ป. ในการจัดทำแผนงาน/โครงการ เพื่อดำเนินธุรกิจสนองนโยบายให้เกิดประโยชน์ที่เหมาะสมแก่รัฐและองค์การฯ อาทิเช่น การจัดการทรัพยากรธรรมชาติและสิ่งแวดล้อม กำหนดให้มีการใช้ประโยชน์และดูแลรักษาทรัพยากรธรรมชาติและสิ่งแวดล้อมเพื่อสนับสนุนการพัฒนาเศรษฐกิจสังคมและคุณภาพชีวิตได้อย่างยั่งยืนเป็นการเปิดโอกาสให้ ออ.ป. ใต้ สามารถดำเนินการตามบทบาทการเป็นหน่วยงานหลักของ อ.อ.ป. ในการเสริมสร้างและพัฒนาป่าเศรษฐกิจเพื่อให้ชุมชนสามารถพึ่งตัวเองได้

(3) การนำประเด็นทางด้านสิ่งแวดล้อมมาเป็นมาตรการกีดกันทางการค้า ทำให้ประเทศที่พัฒนาแล้วซึ่งเป็นตลาดนำเข้าไม้ที่สำคัญ กีดกันและห้ามนำเข้าผลิตภัณฑ์ไม้ที่ใช้วัตถุดิบส่วนใหญ่จากป่าธรรมชาติ และประเทศเพื่อนบ้านหลายประเทศห้ามการส่งออกไม้ท่อนที่นำออกจากป่าธรรมชาติเป็นการสร้างโอกาสในการดำเนินการพัฒนาสวนป่าเพื่อให้ได้มาตรฐานการจัดการสวนป่าที่ได้รับการยอมรับ เพื่อผลิตไม้ที่มีค่าทางเศรษฐกิจตอบสนองความต้องการใช้ไม้ภายในประเทศรวมทั้งการส่งออกไปจำหน่ายต่างประเทศ

3.4 ข้อจำกัด (Threat)

(1) สิทธิในการจัดการสวนป่าและการใช้ประโยชน์ที่ดินสวนป่าในเขตป่าสงวนแห่งชาติเป็นข้อจำกัดทางธุรกิจทำให้ไม่สามารถจัดการและวางแผนการใช้ประโยชน์ไม้จากสวนป่าได้อย่างมีประสิทธิภาพ เนื่องจากอยู่ภายใต้กฎระเบียบข้อบังคับของหน่วยงานราชการหลายแห่งไม่เอื้ออำนวยต่อการประกอบธุรกิจ

(2) ระบบและระเบียบการบริหารงานของ อ.อ.ป. ขาดความคล่องตัว การกำหนดกฎระเบียบต่างๆ บางเรื่องยังคงต้องดำเนินการตามกฎหมายที่ทางราชการ การนำเทคโนโลยีมาประยุกต์ใช้ยังคงทำได้เพียงบางส่วน ทำให้ไม่คล่องตัวในการดำเนินธุรกิจที่มีการจัดการที่สลับซับซ้อนและการแข่งขันที่สูงมากขึ้น

(3) การวางแผนการตลาดและการค้นคว้าวิจัย มุ่งเน้นระบบการผลิตมากกว่าการตลาด จึงไม่สามารถใช้การตลาดนำการผลิตอย่างเป็นรูปธรรม ทำให้ไม่มีการรวบรวม ศึกษาข้อมูลเกี่ยวกับปริมาณความต้องการสินค้า ช่องทางการจำหน่ายสินค้า และภาวะการตลาด

(4) พื้นที่สวนป่ามีปัญหาการร้องเรียนจากราษฎรในเรื่องการใช้ประโยชน์พื้นที่สวนป่า และการบุกรุกพื้นที่ ทำให้ต้องชะลอการดำเนินงานด้านการปลูกสร้างสวนป่าออกจากพื้นที่สวนป่าบางแห่งและเป็นปัญหาที่ยังต้องได้รับการแก้ไขอยู่ต่อไป

(5) แรงงานเกษตรกรรมมีจำนวนน้อยลง การว่าจ้าง ต้องมีค่าใช้จ่ายในอัตราสูงขึ้นมีผลต่อต้นทุนการผลิต

(6) นโยบายรัฐด้านการส่งเสริมและพัฒนาป่าเศรษฐกิจยังขาดความชัดเจนและความแน่นอน เนื่องจากการขาดการสนับสนุนเชิงนโยบาย

แผนการดำเนินงานด้านเศรษฐกิจ

ด้านการจัดการผลผลิตสวนป่า

รายการ	ปี 2560	ปี 2561	ปี 2562	ปี 2563	ปี 2564
ประมาณการผลผลิต น้ำยางพารา					
- ผลผลิต (ตัน)	5,111	3,221	2,955	2,693	2,741
ไม้ยางพารา					
- พื้นที่ (ไร่)	3,545	3,472	3,229	2,322	1,311
- ผลผลิต (ลบ.ม.)	111,917	97,493.65	100,047	69,603	47,694
ประมาณการรายได้ (ล้านบาท)					
- น้ำยางพารา	44.76	161.07	147.77	134.65	136.27
- ไม้ยางพารา	255.55	31.24	29.68	20.90	11.73
รวม	300.31	192.32	177.44	155.55	148.07
กำไรสุทธิ					

หมายเหตุ ราคาขายน้ำยางพารา 50.- บาท/กิโลกรัม , ไม้ยางพารา 450.- บาท/ลูกบาศก์เมตร

ด้านการปลูกสร้างและบำรุงสวนป่า

รายการ	ปี 2560	ปี 2561	ปี 2562	ปี 2563	ปี 2564
ประมาณการรายจ่าย (ล้านบาท)					
- อำนวยการ	26.865	33.65	28.38	29.44	29.06
- ทำการ	52.57	66.52	58.72	54.20	49.12
พื้นที่ปลูกสร้าง (ไร่)					
- แปลงเก่า (ยางพารา)	6,249	8,77.61	11,537.17	12,745.56	14,044.75
- แปลงเก่า (อื่นๆ)	16,538	14,911	15,598.38	16,318.87	16,387.27
- แปลงใหม่ (ปลูกทดแทนพื้นที่ทำไม้)	3,374	2,833.30	2,457.24	1,412.91	672.82

แผนปฏิบัติการประจำปี 2560-2564

องค์การอุตสาหกรรมป่าไม้ภาคใต้

1. ชื่อแผนปฏิบัติการ การดูแลพื้นที่เปิดกรีดและการเก็บเกี่ยวผลผลิตน้ำยางพารา
2. หน่วยงานรับผิดชอบ สวนป่าในสังกัด
3. วัตถุประสงค์ 1. เพื่อควบคุมการเก็บเกี่ยวผลผลิตให้เป็นไปตามแผนธุรกิจที่กำหนด และป้องกันการรั่วไหลของผลผลิต
2. เพื่อสร้างรายได้ให้แก่หน่วยงาน และมีการกระจายรายได้สู่ชุมชนท้องถิ่น
4. เป้าหมาย ดำเนินการเก็บเกี่ยวผลผลิตให้เป็นไปตามเป้าหมายรายปี
5. ตัวชี้วัด ผลผลิตรายปี (ตัน)
6. รายละเอียดแผนงาน

ลำดับที่	กิจกรรม	ผู้รับผิดชอบ	เป้าหมาย					ระยะเวลา ดำเนินการ
			ปี 2560	ปี 2561	ปี 2562	ปี 2563	ปี 2564	
1	การดูแลและบำรุงรักษาต้นยางพารา	หน.สป./						
	- กำจัดวัชพืช	ผช.หน.สป.						มี.ย./ต.ค.
	- ใส่ปุ๋ย							ก.ค./พ.ย.
	- ป้องกันไฟ							ม.ค.-พ.ค.
	- นับจำนวนต้นกรีด/สำรวจกำลังผลิต							เม.ย.-พ.ค.
2	การเก็บเกี่ยวผลผลิต	หน.สป./	5,111	3,221	2,955	2,693	2,741	
	- การสมัครและคัดเลือกสมาชิกกรีดยางพารา	ผช.หน.สป.						มี.ค.-เม.ย.
	- การเก็บเกี่ยวผลผลิต							เม.ย.-มี.ค.
	- การพักหน้ากรีด							มี.ค.-เม.ย.
3	การติดตามประเมินผล	หน.สป.						ม.ค.-ธ.ค.

แผนปฏิบัติการประจำปี 2560-2564

องค์การอุตสาหกรรมป่าไม้ภาคใต้

1. ชื่อแผนปฏิบัติการ การดูแลรักษาพื้นที่ปลูกสร้างสวนป่าไม้ยางพาราก่อนเปิดกรีด
2. หน่วยงานรับผิดชอบ สวนป่าในสังกัด
3. วัตถุประสงค์ 1. เพื่อดูแลรักษาพื้นที่ปลูกสร้างสวนป่าไม้ยางพาราให้เจริญเติบโตเป็นไปตามหลักวิชาการ
2. เพื่อให้ต้นยางพาราสามารถเก็บเกี่ยวผลผลิตได้เมื่อครบตามเกณฑ์กำหนด
4. เป้าหมาย ดูแลรักษาพื้นที่ปลูกสร้างสวนป่าไม้ยางพาราก่อนเปิดกรีด
5. ตัวชี้วัด 1. อัตราการเจริญเติบโตเป็นไปตามข้อมูลทางวิชาการ
2. พื้นที่สวนป่าไม่เกิดไฟไหม้ภายในสวนป่า

6. รายละเอียดแผนงาน

ลำดับที่	กิจกรรม	ผู้รับผิดชอบ	เป้าหมาย					ระยะเวลาดำเนินการ
			ปี 2560	ปี 2561	ปี 2562	ปี 2563	ปี 2564	
1	การบำรุงรักษาพื้นที่สวนป่าไม้ยางพารา อายุ 2-3 ปี	หน.สป./	6,249 ไร่	8,77.61 ไร่	11,537.17	12,745.56	14,044.75	
	- การสำรวจอัตราการรอดตาย	ผช.หน.สป.						เม.ย.-พ.ค.
	- การปลูกซ่อม							มิ.ย.-ก.ค.
	- กำจัดวัชพืช							มิ.ย./ต.ค.
	- ใส่ปุ๋ย							ก.ค./พ.ย.
	- แต่งกิ่ง							ก.ค./ต.ค.
	- ป้องกันไฟ							ม.ค.-พ.ค.
2	การบำรุงรักษาพื้นที่สวนป่าไม้ยางพารา อายุ 4-6 ปี	หน.สป./						
	- กำจัดวัชพืช							มิ.ย./ต.ค.
	- ใส่ปุ๋ย							ก.ค./พ.ย.
	- ป้องกันไฟ							ม.ค.-พ.ค.
3	การติดตามประเมินผล	หน.สป.						ม.ค.-ธ.ค.

แผนปฏิบัติการประจำปี 2560-2564

องค์การอุตสาหกรรมป่าไม้ภาคใต้

1. ชื่อแผนปฏิบัติการ การปลูกสร้างสวนป่าไม้ยางพาราทดแทนพื้นที่ทำไม้
2. หน่วยงานรับผิดชอบ สวนป่าในสังกัด
3. วัตถุประสงค์
 1. เพื่อปรับปรุงพัฒนาพื้นที่สวนป่าไม้ยางพาราบริเวณที่ทำไม้ออกไปเป็นไปตามหลักวิชาการ
 2. เพื่อเพิ่มศักยภาพของพื้นที่ให้มีมูลค่าผลตอบแทนทางเศรษฐกิจ สังคม และสิ่งแวดล้อมอย่างยั่งยืน
4. เป้าหมาย พื้นที่ปลูกไม้ยางพาราสลับไม้ตีมีค่า ทดแทนพื้นที่ทำไม้
5. ตัวชี้วัด
 1. เนื้อที่ปลูกสร้างสวนป่าไม้ยางพาราสลับไม้ตีมีค่า (ไร่)
 2. อัตราการรอดตายไม่น้อยกว่า 90%
6. รายละเอียดแผนงาน

ลำดับที่	กิจกรรม	ผู้รับผิดชอบ	เป้าหมาย					ระยะเวลา ดำเนินการ
			ปี 2560	ปี 2561	ปี 2562	ปี 2563	ปี 2564	
1	เตรียมพื้นที่ปลูก	หน.สป./	3,374	2,833.30	2,457.24	1,412.91	672.82	ม.ค.-เม.ย.
2	ปักหลักหมายปลูก	ผช.หน.สป.						เม.ย.
3	ปลูก (รวมชุดหลุมและรองกันหลุม ขนกล้า ค่ากล้าไม้)							พ.ค.-ก.ค.
4	กำจัดวัชพืช							ส.ค./พ.ย.
5	ใส่ปุ๋ย							ส.ค./พ.ย.
6	ปลูกซ่อม							ก.ย.
7	ป้องกันไฟ							ม.ค.-พ.ค.
8	สำรวจอัตราการรอดตาย							เม.ย.-พ.ค.
9	รายงานผลการปลูกสร้าง							ต.ค.-พ.ย.
10	การติดตามประเมินผล							ม.ค.-ธ.ค.

แผนปฏิบัติการประจำปี 2560-2564

องค์การอุตสาหกรรมป่าไม้ภาคใต้

1. ชื่อแผนปฏิบัติการ การทำไม้ยางพาราออกจากพื้นที่สวนป่า
2. หน่วยงานรับผิดชอบ สวนป่าในสังกัด
3. วัตถุประสงค์ 1. เพื่อดำเนินการทำไม้ออกในพื้นที่สวนป่าที่ครบรอบตัดฟัน และมีผลผลิตไม้คู้มค่าแก่การลงทุน
2. เพื่อให้การดำเนินการทำไม้ออกเป็นไปตามหลักวิชาการ และตามแนวทางการเกิดผลกระทบต่ำ
4. เป้าหมาย พื้นที่ทำไม้ตามแผนการทำไม้ยางพารา
5. ตัวชี้วัด 1. เนื้อที่ทำไม้ออก (ไร่)
2. ปริมาตรไม้ยางพารา (ลบ.ม.)

6. รายละเอียดแผนงาน

ลำดับที่	กิจกรรม	ผู้รับผิดชอบ	เป้าหมาย					ระยะเวลาดำเนินการ
			ปี 2560	ปี 2561	ปี 2562	ปี 2563	ปี 2564	
1	สำรวจกำลังผลิตไม้ยางพารา	หน.สป./	3,545 ไร่	3,472 ไร่	3,229 ไร่	2,322 ไร่	1,311 ไร่	ต.ค.-ธ.ค. (ก่อนปีทำไม้)
2	การขออนุญาตทำไม้ออก และชำระค่าภาคหลวง	ผช.หน.สป.	117,179.67	97,493.65	100,047.01	69,603.54	47,694.59	
3	ยื่นขอรับทุนสงเคราะห์การทำสวนยางพารา จาก สกย.		ลบ.ม.	ลบ.ม.	ลบ.ม.	ลบ.ม.	ลบ.ม.	
4	จัดทำบัญชีสต็อกไม้							
5	ประกาศประมูลจำหน่าย							ม.ค.
6	ควบคุมการทำไม้ออกให้เป็นไปตามหลักวิชาการ							ม.ค.-มี.ค.
7	รายงานผลการทำไม้							มี.ค.-เม.ย.
8	การสำรวจผลกระทบด้านสิ่งแวดล้อม							ม.ค./พ.ค.
9	การติดตามประเมินผล							

แผนการดำเนินงานด้านสังคม

การบริหารจัดการสวนป่าโดยชุมชนมีส่วนร่วมมีความสำคัญเป็นอย่างยิ่ง การดำเนินกิจกรรมต่างๆของสวนป่าย่อมส่งผลให้เกิดการกระทบส่งถึงประชาชนในพื้นที่รอบๆสวนป่า ดังนั้น เพื่อให้สวนป่าสามารถมีเครื่องมือ ในการเข้าถึงและทราบแนวโน้มของผลกระทบที่เกิดขึ้นกับสังคม การวิเคราะห์ชุมชนแบบมีส่วนร่วม จะได้เป็นแนวทางหนึ่ง หรือเป็นกระบวนการหนึ่งในการศึกษา สืบค้น สํารวจ ตรวจสอบสภาพ โครงสร้างและหน้าที่ของชุมชนทั้งในเชิงของการรวมกลุ่ม ปฏิสัมพันธ์ ความผูกพัน ความขัดแย้ง รวมทั้งความต้องการของชุมชนต่อการพัฒนาชุมชนในด้านเศรษฐกิจ สังคม สาธารณสุข การเมือง วัฒนธรรม และทรัพยากรธรรมชาติและสิ่งแวดล้อม เพื่อจะได้นำผลที่ได้จากกระบวนการมีส่วนร่วม ผ่านทางเทคนิควิธีการต่างๆมาใช้ในการวางแผนการทำงานของสวนป่าให้ดีขึ้นต่อไป

รายการ	ปี 2560	ปี 2561	ปี 2562	ปี 2563	ปี 2564
- สนับสนุนให้พนักงาน/ลูกจ้าง ได้รับการฝึกอบรมตามสายงาน อาทิ การทบทวนองค์ความรู้ทางบัญชีและการเงิน, ทักษะการกรีดยางพารา ฯลฯ	√	√	√	√	√
- การวิเคราะห์/ประเมินผู้มีส่วนได้ส่วนเสียรอบสวนป่า	√	√	√	√	√
- การมีส่วนร่วมของชุมชนท้องถิ่นในการปลูกสร้างสวนป่าเศรษฐกิจ (การจ้างงาน และวนเกษตร)	√	√	√	√	√
- การควบคุมการทำงานให้เป็นไปตามข้อกำหนดด้านชีวอนามัย และความปลอดภัย	√	√	√	√	√
- การแก้ไขข้อขัดแย้งอย่างมีส่วนร่วม	√	√	√	√	√

แผนปฏิบัติการประจำปี 2560-2564

องค์การอุตสาหกรรมป่าไม้ภาคใต้

1. ชื่อแผนปฏิบัติการ การดูแลรักษาไม้อ่อนุรักษ์ พื้นที่อ่อนุรักษ์ และพื้นที่มีคุณค่าด้านการอนุรักษ์สูงในพื้นที่สวนป่า (High Conservation Value Area; HCVA)
2. หน่วยงานรับผิดชอบ งานสวนป่าสังกัด องค์การอุตสาหกรรมป่าไม้ภาคใต้
3. วัตถุประสงค์
 1. เพื่อดูแล รักษา ปกป้องระบบนิเวศน์ และความหลากหลายทางชีวภาพบริเวณพื้นที่อ่อนุรักษ์ในเขตสวนป่า
 2. เพื่อส่งเสริมให้เป็นแหล่งศึกษาเรียนรู้ด้านทรัพยากรธรรมชาติและสิ่งแวดล้อมแก่เยาวชน และราษฎรในท้องถิ่น
 3. เพื่อส่งเสริมให้ชุมชนในท้องถิ่นตระหนัก และเห็นความสำคัญของทรัพยากรธรรมชาติและสิ่งแวดล้อม พร้อมทั้งเรียนรู้ที่จะใช้ประโยชน์อย่างยั่งยืน
4. เป้าหมาย ไม้อ่อนุรักษ์ พื้นที่อ่อนุรักษ์ และพื้นที่มีคุณค่าด้านการอนุรักษ์สูงในพื้นที่สวนป่า (High Conservation Value Area; HCVA) ยังมีสภาพสมบูรณ์ คงอยู่
5. ตัวชี้วัด
 1. จำนวนพื้นที่อ่อนุรักษ์ 14,416.74 ไร่
 2. จำนวนพื้นที่มีคุณค่าด้านการอนุรักษ์สูงในพื้นที่สวนป่า (High Conservation Value Area; HCVA) 849.567 ไร่
 3. ผลการสำรวจความหลากหลายทางชีวภาพ
 4. จำนวนผู้เข้ามาใช้ประโยชน์ และจำนวนผลผลิตจากพื้นที่อ่อนุรักษ์ที่ใช้ประโยชน์

6. รายละเอียดแผนงาน

ลำดับที่	กิจกรรม	ผู้รับผิดชอบ	เป้าหมาย	ระยะเวลาดำเนินการ	งบประมาณ (ล้านบาท)	
					รายได้	รายจ่าย
1	การสำรวจความหลากหลายทางชีวภาพ, ไม้อนุรักษ์ พื้นที่อนุรักษ์ และพื้นที่ HCVA	อ.อ.ป./	ผลการสำรวจความหลากหลายทางชีวภาพ, ไม้อนุรักษ์ พื้นที่อนุรักษ์ และพื้นที่ HCVA	ม.ค.-ก.พ.	-	-
2	การประกาศนโยบายสวนป่าด้านการดูแล สงวน อนุรักษ์ ไม้อนุรักษ์ พื้นที่อนุรักษ์ และพื้นที่ HCVA	หน.สป./		ม.ค.-ก.พ.		
3	การเก็บตัวอย่างดินและน้ำ เพื่อวิเคราะห์ข้อมูลและประเมินผลกระทบด้านสิ่งแวดล้อม	ผช.หน.สป./		มี.ค.-พ.ค.		
4	การตรวจตรา ป้องกัน และดูแลรักษาไม้อนุรักษ์ พื้นที่อนุรักษ์ และพื้นที่ HCVA	พนักงานสวนป่า		มี.ค.-พ.ค.		
5	การเก็บข้อมูลผู้เข้ามาใช้ประโยชน์ และลักษณะการใช้ประโยชน์ในพื้นที่อนุรักษ์ และพื้นที่ HCVA	หน.สป./		ม.ค.-ธ.ค.		
6	ตรวจติดตามการตรวจตรา ป้องกัน และดูแลรักษาไม้อนุรักษ์ พื้นที่อนุรักษ์ และพื้นที่ HCVA	หน.สป./อ.อ.ป.เขต		ม.ค.-ธ.ค.		

ภาคผนวก

ระบบวนวัฒน์

1. การเตรียมพื้นที่

หลังจากการทำไม้ออกจากพื้นที่ จะต้องดำเนินการถอนราก ถอนตอ กำจัดเศษวัชพืชตอค้ำงอกให้หมดสิ้น ทำการไถด้วยรถแทรกเตอร์ล้อยาง โดยไถบุกเบิกด้วยผาน 3 และไถพรวนด้วยผาน 7 ซึ่งหากเตรียมพื้นที่ได้ดีการดำเนินงานในขั้นตอนต่อไปก็จะสะดวกสิ้นเปลือง ค่าใช้จ่ายน้อย จะเตรียมพื้นที่ช่วงไหนจะต้องคำนึงถึงฤดูกาลด้วย ในช่วงที่ฝนตกซึ่งพร้อมจะปลูก จะต้อง เตรียมพื้นที่ให้เสร็จก่อนฝนจะตกประมาณ 1 สัปดาห์ หากเตรียมพื้นที่เสร็จไว้นานมากจะมีปัญหาวัชพืชงอก ใหม่ หากเตรียมพื้นที่ล่าช้าจะสร้างปัญหาปลูกไม่ทันและค่าใช้จ่ายจะสูงขึ้นสูญเสียโอกาสของการเก็บเกี่ยว ผลผลิตในอนาคต ช่วงเวลาที่เหมาะสมควรดำเนินการระหว่างเดือนมกราคม-เมษายน ในกรณีพื้นที่มากกว่า 100 ไร่ หากพื้นที่น้อยกว่า 100 ไร่ ควรดำเนินการระหว่างเดือนมีนาคม - เมษายน แต่ทั้งนี้ขึ้นอยู่กับฤดู ฝนของแต่ละท้องถิ่นด้วย

วิธีการเตรียมพื้นที่ ดำเนินการโดยแรงงาน เครื่องจักรกล และสารเคมีผสมผสานกัน กล่าวคือ

- **การเตรียมพื้นที่ด้วยแรงงาน** คือ การใช้แรงงานถางป่า เก็บริบ เผาริบ การถางป่า ถางวัชพืชที่เป็นวัชพืชขนาดเล็กให้ทั่วพื้นที่ หากมีกอไผ่หรือหญาให้ฟันลง ให้ราบเรียบให้ตอใกล้ผิวดินมากที่สุด **การเก็บริบ เผาริบ** เป็นการเก็บต้นไม้เศษไม้ปลายไม้ที่หลงเหลือจากการเผาป่าเผาริบให้ หมดจากพื้นที่ หากการเผาป่าเผาไหม้ได้ดีจะเหลือเศษไม้ปลายไม้ไม่มากการเก็บริบจะรวดเร็วขึ้น วิธีการเก็บริบใช้แรงงานเก็บเศษไม้ขนาดเล็กมากองรวมกันเพื่อทำเชื้อไฟ ตัดท่อนไม้ขนาดใหญ่มาองสุ่มด้านบน ถ้าสามารถกองเป็นกระโจมคล้ายกอองไฟของลูกเสือในการเล่นรอบกองไฟได้ จะจุดไฟเผาไหม้ได้ดีกว่าการซ้อนทับตามแนวนอน หลังจากนำไม้ ใหญ่มาทับบนกองเศษไม้แล้ว เมื่ออากาศเริ่มร้อนขึ้นเริ่มเผาไฟ ในระหว่างไฟไหม้คอยหมั่นมาตรวจสอบ ใช้ กิ่งไม้ขนาดใหญ่ ดันกองถ่านให้ไปไหม้เศษไม้ส่วนที่เหลือให้หมดสิ้น เป็นการสิ้นสุดขบวนการเตรียมพื้นที่ โดยใช้แรงงาน

- **การใช้เครื่องจักรกล** เครื่องจักรกลที่ต้องนำมาปฏิบัติงานคือรถแทรกเตอร์ตีนตะขาบ (Crawler) หรือรถชุด(Back hoe) ดำเนินการถางป่า ล้มไม้ ถอนตอ ถอนตอรวมกอง (Withdrawal) เคลียร์ปรับพื้นที่ หลังจากนั้นใช้รถแทรกเตอร์ล้อยาง (Farm tractor) ตีดินผานไถ 3 จานหรือ 4 จาน ทำการไถบุกเบิก ทั่วบริเวณประมาณ 15 วัน ตีดินผานไถ 7 จานทำการไถพรวน ก็จะเสร็จขั้นตอนของ การเตรียมพื้นที่ การเตรียมพื้นที่ที่ประณีต(Intensive) ภายหลังจากเตรียมพื้นที่เสร็จในพื้นที่นั้นจะต้องไม่ มีจอมปลวก ตอไม้ หรือเศษไม้ปลายไม้หลงเหลืออยู่ ซึ่งมีวิธีการจัดการได้ดังนี้

การรวมกองต้นไม้ที่ถางลงหรือชุดตอขึ้นมาให้รวมกองเป็นกองยาวๆ ให้แนวของกองเป็นไป ตามทิศทางลม หากพื้นที่เป็นที่ลาดชันหรือควนเขา ให้กองโดยมีทิศทาง ชันเขาอัดกองด้านข้างให้แน่น ทำการเผาเศษไม้จากหัวกองทางด้านต้นลม เนื่องจากไม้ที่กองยังไม่แห้งสนิท อาจจะใช้เชื้อไฟช่วยเผาในครั้งแรก เชื้อไฟที่ใช้ อาจจะเป็นยางรถยนต์ที่ชำรุด แล้ว หรือน้ำมันดีเซลก็ได้ เริ่มเผาในตอนกลางวันขณะอากาศร้อน เมื่อไฟเริ่มลุกแล้ว ใช้รถแทรกเตอร์ ตีนตะขาบ หรือ รถแบคโฮ คอยอัดกองไฟ ให้แน่น เป็นระยะ การเผาไหม้ก็จะดีขึ้น ควรเผาพร้อมๆกันหลายๆ กองในพื้นที่ใกล้เคียงกัน เพื่อเครื่องจักรที่คอยอัดกองไฟจะได้ไม่เสียเวลาทำงาน และเมื่อไฟไหม้เศษไม้ปลายไม้ ส่วนเล็กๆหมดแล้ว จะคงเหลือต้นไม้อายุหรือตอไม้ ให้ทำการสลายกอง แล้วอัดเผาใหม่ให้หมดก็จะ เผาได้ง่ายขึ้น เพราะมีถ่านไม้ติดไฟอยู่จำนวนมาก การเผาเศษไม้ปลายไม้โดยวิธีนี้ แม้จะมีฝนตกบ้างก็จะเผาได้ หมด

เมื่อเสร็จสิ้นการเผาจนไม่มีเศษไม้หลงเหลือแล้ว เป็นขั้นตอนของการเกลี่ยปรับพื้นที่โดยการ เกลี่ยจอมปลวกออกให้พื้นที่ราบเรียบ เพื่อความสะดวกในการไถบุกเบิกในพื้นที่ราบ การไถบุกเบิกด้วยผานไถ 3 จาน หรือ 4 จาน ก่อนจะลงมือไถ จะต้องทราบว่าปักหลักหมายปลุกไปตามทิศทางใด เพราะการไถบุกเบิกที่ดีทิศทางไถควรจะต้องตั้งฉากกับแนวปลุกต้นไม้ และการไถพรวนเป็นการไถตั้งฉากกับการไถบุกเบิกทิศทางไถจะเป็นไปตามแนวปลุกต้นไม้ การ ดำเนินการเช่นนี้จะเป็นประโยชน์ในการเข้าดำเนินการปักหลักหมายปลุกและการปลุก เพราะคนงานไม่ต้อง เดินข้ามซี้ไถ การไถในพื้นที่ปลุกยางพาราที่มีน้ำท่วมถึง จะเปลี่ยนเป็นการไถยกร่อง วิธีการไถจะไถไป ตามทิศทางของแนวปลุกต้นไม้ ใช้ผาน 3 หรือ ผาน 4 ไถครั้งแรก สาดดินที่ไถขึ้นไว้บริเวณโคนยางพารา และไถพรวนด้วยผาน 7 ด้วยวิธีเดียวกัน ระหว่างแถวยางพาราจะเป็นร่องลึกประมาณ 50 ซม. สำหรับให้น้ำ ในดินไหลจากโคนต้นยางพารามาเก็บซังในฤดูฝน

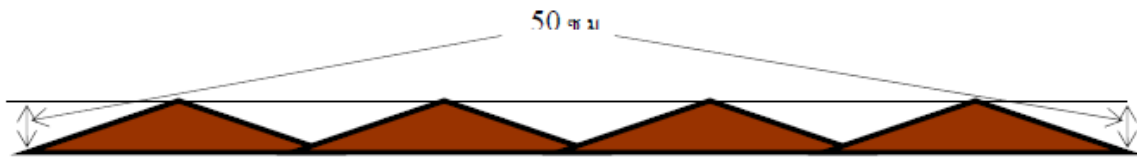

ภาพหน้าตัดหลังไถยกร่องเสร็จ

- **การใช้สารเคมี** จะดำเนินการหลังจากถางป่า โคนล้ม เก็บบริบ เผาเรียบร้อยแล้ว ปล่อยให้วัชพืชขึ้นประมาณ 30 ซม. และใช้สารเคมีฉีดพ่นกำจัด ซึ่งจะเป็นวิธีการที่สะดวก และประหยัด วัชพืชตายสิ้นซาก หากดำเนินการไม่ทันวัชพืชขึ้นสูงมาก จะต้องใช้สารเคมีในการกำจัดมากขึ้น วัชพืชจึงจะแห้งตาย โดยคำนึงถึงชนิดของวัชพืชที่ขึ้นอยู่เป็นหลัก เหมาะกับวัชพืชที่เป็นพืชใบเลี้ยงเดี่ยว เช่น หญ้าต่างๆ สารเคมีที่นิยมใช้ คือไกลโฟเสท และ อิมมาสเฟอร์ ในการดำเนินการควรจะต้องดำเนินการในต้นฤดูฝน ปล่อยให้วัชพืชชุกตายจึงจะเข้าดำเนินการในขั้นตอนต่อไป

2. การคัดเลือกชนิดพันธุ์

พันธุ์ยางพาราที่นำมาปลูกในสวนยางพาราของประเทศไทยในปัจจุบัน เป็นยางพันธุ์ดีที่เกิดจากการผสมพันธุ์ เพื่อสร้างอัตราผลผลิตให้เหมาะสมในทางเศรษฐกิจ ยางพันธุ์ดีมีมากมายหลายชนิด แหล่งผสมพันธุ์ที่เป็นที่ยอมรับคือประเทศมาเลเซีย อินโดนีเซีย และประเทศไทย การจะเลือกยางพารา พันธุ์ใดมาปลูกจะต้องคำนึงถึงความเหมาะสมด้านต่างๆ ในช่วงเริ่มต้นการปลูกสร้างสวนยาง เจ้าของสวน จะเลือกชนิดพันธุ์ที่ให้น้ำอย่างต่อเนื่องได้ดีที่สุด พันธุ์ที่เหมาะสมในกรณีนี้จะมี BPM 24 RRIM 600 หรือ RRIT 251 เป็นต้น ต่อมาวงการใช้สอยไม้โดยเฉพาะไม้เครื่องเรือน (Furniture) จากเนื้อไม้ยางพาราเป็นที่นิยมมากขึ้นเจ้าของสวนก็มุ่งหวังจะปลูกยางพาราเพื่อหวังใช้เนื้อไม้ด้วย ชนิด พันธุ์ยางที่เหมาะสมเพื่อการนี้จะมีพันธุ์ PB 235 RRIM 620 หรือ GT 1 เป็นต้น แต่เมื่อ ดำเนินการปลูกไปแล้ว มักจะพบกับปัญหานานาประการ เช่นการเกิดโรคต่างๆในบางชนิดพันธุ์การ เจริญเติบโตไม่ดี ช่วงเวลาการกรีดยางไม่ครบรอบหมุนเวียน เป็นต้น ดังนั้นการเลือกชนิดพันธุ์ยางพารา พันธุ์ดีมาปลูกจึงต้องคำนึงถึงปัจจัยอื่นๆ ประกอบ เช่น สภาพดิน ลักษณะของพื้นที่ สภาพดินฟ้าอากาศ ความเหมาะสมต่อระบบกรีดยาง และ อัตราของน้ำฝนเฉลี่ยต่อปี เป็นต้น ชนิดพันธุ์ยางพาราที่กล่าวไว้ เบื้องต้นเป็นชนิดพันธุ์ที่นิยมปลูกปัจจุบัน แต่ละชนิดพันธุ์มีคุณสมบัติเฉพาะตัวแตกต่างกัน ได้ดำเนินการคัดเลือกสายพันธุ์ที่มีความเหมาะสมในพื้นที่ จำนวน 3 ชนิด ได้แก่

- RRIM 600 เป็นยางพาราลูกผสมของประเทศมาเลเซีย ในประเทศไทยนิยมปลูก ชนิดนี้มาก ให้ผลผลิตปานกลาง ปลูกได้ทุกสภาพดิน มีความต้านทานต่อโรคราใบร่วงจากเชื้อราไฟทอป เทอรา ที่ทำให้ใบยาวร่วงในฤดูฝนน้อย ในเขตที่มีโรคนี้จึงไม่สมควรปลูก ลำต้นมีขนาดเล็ก ราคาเนื้อไม้ หลังกรีตมีราคาซื้อขายต่ำกว่าชนิดพันธุ์อื่นมีความทนทานต่อการกรีดที่ปานกลาง

- RRIT 251 เป็นยางพาราลูกผสมของประเทศไทย กำลังได้รับคำแนะนำจาก สถาบันวิจัยยาง ปริมาณน้ำยางมีมากกว่าพันธุ์ RRIM 600 ในหน้ากรีตแรก ผลผลิตต่อไร่ต่อปีอยู่ใน เกณฑ์ดี ได้ผลผลิตมากกว่า 300 กิโลกรัมต่อไร่ต่อปี

- PB 235 เป็นยางพาราลูกผสมของประเทศอินโดนีเซีย ลักษณะเด่นมีความ เจริญเติบโตใน ระยะแรกปลูกเร็วมากลำต้นเปลาตรง ทำให้ราคาเนื้อไม้หลังกรีตมีราคาสูง ผลผลิตน้ำยางใน หน้ากรีตแรก หน้ากรีตที่สองมักมีปัญหาเปลือกแห้ง ผู้ปลูกจะต้องหมั่นรักษาหน้ากรีตและจัดระบบกรีต 1 วัน เว้น 1 วัน จะชะลอการเกิดเปลือกแห้งได้

โดยกล้าที่นำมาปลูกในพื้นที่ จะคัดเลือกดำเนินการ 2 ชนิด ได้แก่

- **ปลูกด้วยกล้าตาเขียว** โดยนำกล้าที่ติดตาแล้วลงปลูกในแปลง กล้ายางพาราตาเขียว อาจจะเตรียมเอง หรือซื้อจากเอกชน หากจะปลูกโดยวิธีนี้ต้องปลูกในช่วงต้นฤดูฝนเมื่อฝนตกชุกจะทำให้ อัตราการรอดตายของกล้าที่ปลูกสูง โดยขณะปลูกกำลังมีฝนตกด้วย จะทำให้การรอดตายยิ่งมากขึ้น การปลูกโดยวิธีนี้ เหมาะสมกับการปลูกยางพาราในภาคใต้และภาคตะวันออกเฉียงเหนือ

ข้อดี ทนต่อการปานกลาง การเก็บเกี่ยวผลผลิตในอนาคตตรงตามกำหนด

ข้อเสีย กรณีเกิดฝนทิ้งช่วงหลังปลูกจะทำให้ อัตราการงอกหรืออัตราการรอดตายของกล้า ต่ำ จำเป็นต้องทำการซ่อมแซม

- **ปลูกด้วยกล้าติดตาชำถุง** โดยการใช้กล้าชำถุงที่มีฉัตรใบ 1-2 ฉัตร มาปลูกลงแปลง ปลูก วิธีนี้จะทำให้การปลูกมีอัตราการรอดตายสูง กล้าชำถุงอาจจะเตรียมเองโดยการใช้กล้าตาเขียวมาเพาะ ชำในถุงดิน โดยการเพาะชำถุง ควรเตรียมถุงขนาด 4x12 นิ้ว บรรจุดิน นำไปจุ่มในภาชนะบรรจุน้ำ จน ดินอุ้มน้ำจนอึดตัว แล้วนำกล้าตาเขียวมาปักชำ นำไปเรียงปักในเรือนเพาะชำ การเรียงควรคำนึงถึงการ เข้าไปปฏิบัติงานดูแล รดน้ำ และหมั่นปลิดตาที่แตกจากต้นต่อเดิม มิให้แก่งแย่งและเบียดบังตาที่จะแตก ยอดอ่อน และควร ป้องกันรักษาโรคราที่เจาะระบาดในเรือนเพาะชำ หรือซื้อกล้าชำถุงก็ได้

ข้อดี การเก็บเกี่ยวผลผลิตในอนาคตเป็นไปตามเวลาที่กำหนด อัตราการรอดตายหลังปลูก สูง ความเติบโตสม่ำเสมอดี

ข้อเสีย ต้นค่อนข้างสูง

3. การปักหลักหมายปลูก

การปักหลักหมายปลูก คือการกำหนดตำแหน่งที่จะปลูกต้นยางพาราและกำหนดจำนวน ต้น ต่อไร่ ก่อนการดำเนินการปักหลักหมายปลูกพื้นที่ที่จะปลูกจะต้องเตรียมพื้นที่เรียบร้อยแล้ว มีปัจจัย ต่างๆ ที่ต้องคำนึงอันดับแรกคือจำนวนต้นที่จะปลูกในพื้นที่ 1 ไร่ สถาบันวิจัยยางแนะนำจำนวนต้นปลูกที่ เหมาะสมกับยางพาราทุกชนิดพันธุ์ คือยางพารา 1 ต้น จะครอบคลุมพื้นที่ 20 ตารางเมตร ซึ่งจะให้ ผลผลิตน้ำยาง สดเมื่อคิดเป็นเนื้อยางพาราแห้งได้มากที่สุด ปัจจัยถัดมาที่ต้องคำนึงคือสภาพของพื้นที่ หาก เป็นพื้นที่ราบจะปักหลักหมายปลูกเป็นแถวตรง ในขณะที่พื้นที่ควนเขาหรือพื้นที่ลาดชันจะปักหลักหมาย ปลูกตามแนวระนาบ หรือแนวขอบเขา ช่วงเวลาที่เหมาะสมสำหรับการปักหลักหมายปลูกควรดำเนินงาน หลังจากเตรียมพื้นที่เสร็จ ประมาณเดือน เมษายน-พฤษภาคม

หลักหมายปลูก หรือภาษาของสวนยางพาราเรียกว่า “ไม้ชะมบ” เป็นไม้หลักทำจากไม้ไผ่ กลมขนาดเล็กเส้นรอบวงประมาณ 5 - 8 ซม. หรือไม้ไผ่ขนาดใหญ่ผ่าซีก กว้างประมาณ 1 นิ้ว ความยาว ประมาณ 1.2 เมตร เสียมปลายแหลม 1 ด้าน ไม้ชะมบ อาจจะทำจากวัสดุอื่นก็ได้ เช่นกิ่งไม้ขนาดเล็ก หรือ เหล็กกลมวง หรือเหล็กกลมก็ได้ แต่ต้องคำนึงถึงราคาต้นทุนด้วย การใช้ไม้เป็นไม้ชะมบ ใช้งานได้ปีเดียว แต่ใช้ เหล็ก อาจจะใช้ได้หลายปี

วิธีการปักหลักหมายปลูก ในพื้นที่ราบก่อนจะทำการปักหลักหมายปลูกจะต้องคำนึงถึง รูปร่างของพื้นที่และทิศทางของลมประจำถิ่น ส่วนมากจะนิยมปักหลักหมายปลูกขนานกับแนวเขตแปลง เพื่อ ความเรียบร้อยสวยงามซึ่งบางครั้งแนวที่ปักหลักขวางกับทิศทางของลมประจำถิ่น จะก่อเกิดปัญหาต้น ยางพาราที่ปลูกล้มในกรณีลมแรง ลมประจำถิ่นที่สำคัญของประเทศไทยคือลมมรสุมตะวันตกเฉียงใต้ และ ลม มรสุมตะวันออกเฉียงเหนือ ซึ่งลมมรสุมทั้ง 2 นี้มีทิศทางการพัดที่สวนทางกัน ดังนั้นทิศทางการปักหลัก หมาย ปลูกที่เหมาะสมควรปักหลักให้แถวที่จะปลูกเป็นไปตามทิศทางวันออกเฉียงเหนือ - ตะวันตกเฉียงใต้ แต่หาก ทิศทางที่จะปักหลักหมายปลูกไม่ขนานกับขอบแปลง ก็สามารถแก้ไขได้โดยใช้ทิศทางที่ทำมุมแหลมกับแนวลม ประจำถิ่นให้มากที่สุด

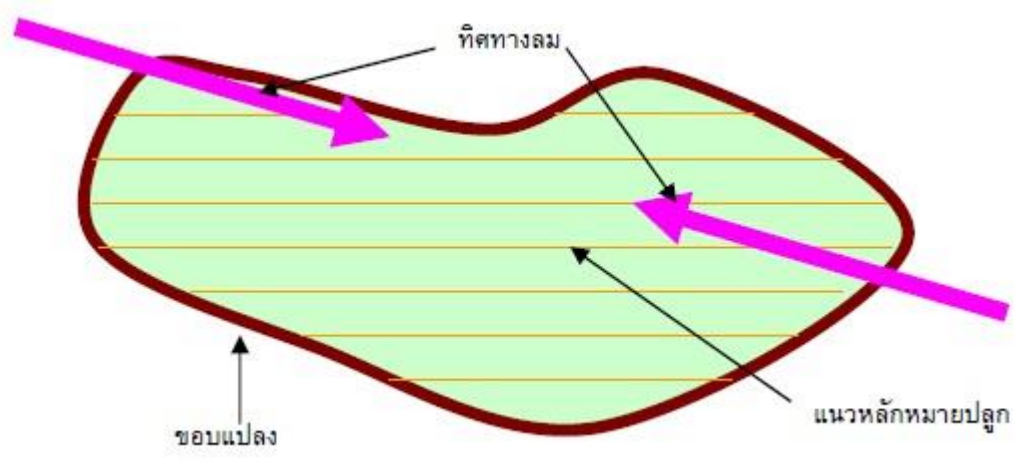

เมื่อตัดสินใจเลือกแนวทางของแถวได้แล้วก็เริ่มขั้นตอนต่อไปคือ

3.1 การวางแนวหลัก (Base Line) โดยใช้กล้องรังวัดกำหนดทิศทางของแนวแถว ปักหลักแม่ไว้ ระยะห่างๆ หากใช้ระยะทางระหว่างต้น 3 เมตร หลักแม่ควรจะห่างกันหลักละประมาณ 30 เมตร หรือระยะ ตามความยาวของเทปวัดระยะแต่ต้องหารด้วย 3 ได้ลงตัว หากเกษตรกรรายย่อยไม่มีกล้อง รังวัดอาจกำหนด แนวแถวโดยการเล็งให้หลักทุกหลักซ้อนทับกันตามแนวทิศทางที่ต้องการ หลักแม่หลัก แรกควรห่างถนนขอบ แปลงประมาณ 1.5 เมตร

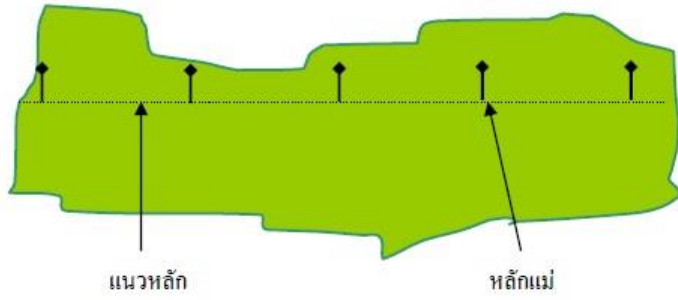

3.2 การออกฉาก เป็นการกำหนดทิศทางของแถวถัดไปให้ขนานกับแนวแถวหลัก หากใช้ กล้องรังวัดให้ใช้มุมต่างกับแถวหลัก 90 องศา แล้ววัดระยะทางเท่าความห่างของแถวปักหลักแม่หมายไว้ ทุกแถวจนเต็มพื้นที่ แล้วย้ายกล้องรังวัดมาวางที่หลักแม่แถวที่ต่อไปดำเนินการวางหลักแม่ตามข้อ 1. แต่ กรณีไม่ใช้กล้องรังวัดให้ใช้เทปวัดระยะออกฉาก โดยอาศัยทฤษฎีบทที่ 29 ในวิชาเลขาคณิตที่กล่าวไว้ว่า

“ กำลังสองของด้านตรงข้ามมุมฉากเท่ากับผลรวมของกำลังสองของด้านประกอบมุมฉาก ” ตามภาพข้างล่างในภาพเป็นสามเหลี่ยมมุมฉากซึ่งหากจัดทำเป็นสมการทางคณิตศาสตร์จะเป็น $c^2 = a^2 + b^2$ ซึ่งหาก แทนค่าเป็นตัวเลขของด้านประกอบของมุมฉากทั้งสามด้าน จะมีเลขที่เป็นจำนวนเต็มอยู่หนึ่งชุดที่นำมา ประยุกต์ใช้กับทฤษฎีนี้ได้คือ ด้าน $a = 3$ $b = 4$ และ $c = 5$ เมื่อนำไปแทนค่าในสมการจะเป็น $5^2 = 3^2 + 4^2$ หรือ $25 = 9 + 16$ หรือ $25 = 25$ ในทางปฏิบัติเมื่อจะออกฉากด้วยเทปวัดระยะ ให้วางหัวเทปที่มีเลข 0 ไว้ที่หลักแม่หลักแรกวัดระยะ ไปตามแนวหลัก 4 เมตรปักหลักไว้ วัดระยะจากหลักที่ ปักไว้ไปตามแถวต่อไป 5 เมตรซึ่งเลขในเทปจะเป็นเลข 9 เมตร และลากเทปต่ออีกอีก 3 เมตรไปหาหลักแม่ หลักแรก ซึ่งเลขในเทปจะเป็นเลข 12 ดึงเทปให้ตึงและ อยู่ในแนวระนาบแล้วปักหลักไว้ที่เลข 9 ก็จะได้ภาพสามเหลี่ยมมุมฉาก ซึ่งในภาพข้างล่างจะเป็นจุด ก. ข. และ ค. ต่อจากนั้นให้วัดระยะจากจุด ก. ผ่านไปทางจุด ค. ให้มีความกว้างเท่ากับแถวที่กำหนดหากต้องการ ระยะระหว่างแถว 7 เมตร ก็วัดกว้าง 7 เมตร ปักหลักไว้เป็นจุด จ. และวัดในแถวนี้ต่อไปโดยให้จุดต่อไป ห่างจากจุด จ. 7 เมตรปักหลักไว้ทำเช่นนี้จนถึงริมแปลงปลูก จุดเหล่านี้จะเป็นจุดเริ่มต้นของแถวต่อไป ในการเล็งเพื่อให้หลักหัวแถวอยู่ตรงกันต้องเล็งให้หลักซ้อนกันทุกหลักก็จะเป็นแนวตรง

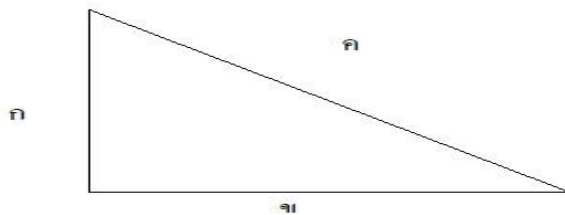



การออกฉลาก

3.3 การปักหลักซอย เมื่อได้หลักแม่ตามแนวทาง ข้อ 1 และ 2 แล้ว ก็ปักหลักระหว่าง หลักแม่ หรือเรียกว่าหลักซอยโดยใช้เทปวัดระยะวัดระหว่างหลักแม่ ซึ่งหลักแม่ทุกหลักมีระยะห่างกันที่ใช้ ความห่างระหว่างหลักปลูกหารได้ลงตัว โดยทั่วไประยะห่างระหว่างหลักใช้ระยะ 3 เมตร หลักซอยจะปัก ชิดสายเทป ด้านใดด้านหนึ่งที่ตำแหน่ง 3 6 9 12 15 หรือ 18 เมตร เป็นต้น คนงานที่จะทำการ ปักหลักซอยควรจัด จำนวนคนให้เกินจำนวนหลักที่จะปัก หากปักหลักซอยที่ 3 6 9 12 15 และ 18 เมตร แสดงว่าหลักแม่ห่างกัน 21 เมตร จะต้องใช้คนงานในหนึ่งหมู่ 8 คน 2 คนแรกถือเทปวัดระยะ ที่เลข 0 และ 21 อีก 6 คน จะประจำอยู่ที่ เลข 3 6 9 12 15 และ 18 เมตร ก่อนเริ่มงาน คนงานที่มีหน้าที่ปักหลักจะต้องมีหลักที่จะปักไว้ทุกคนจำนวน เท่ากัน และมี ฆ้อนไม้คนละ 1 อัน การปักหลักหมายปลูกถ้ากระทำได้อย่างถูกต้องโดยเฉพาะขั้นตอนการออกฉลาก เมื่อมองไปตาม แนวตรง หรือแนวทะแยงมุมจะเห็นหลักที่ปักไว้เป็นแถวตรงตลอดพื้นที่

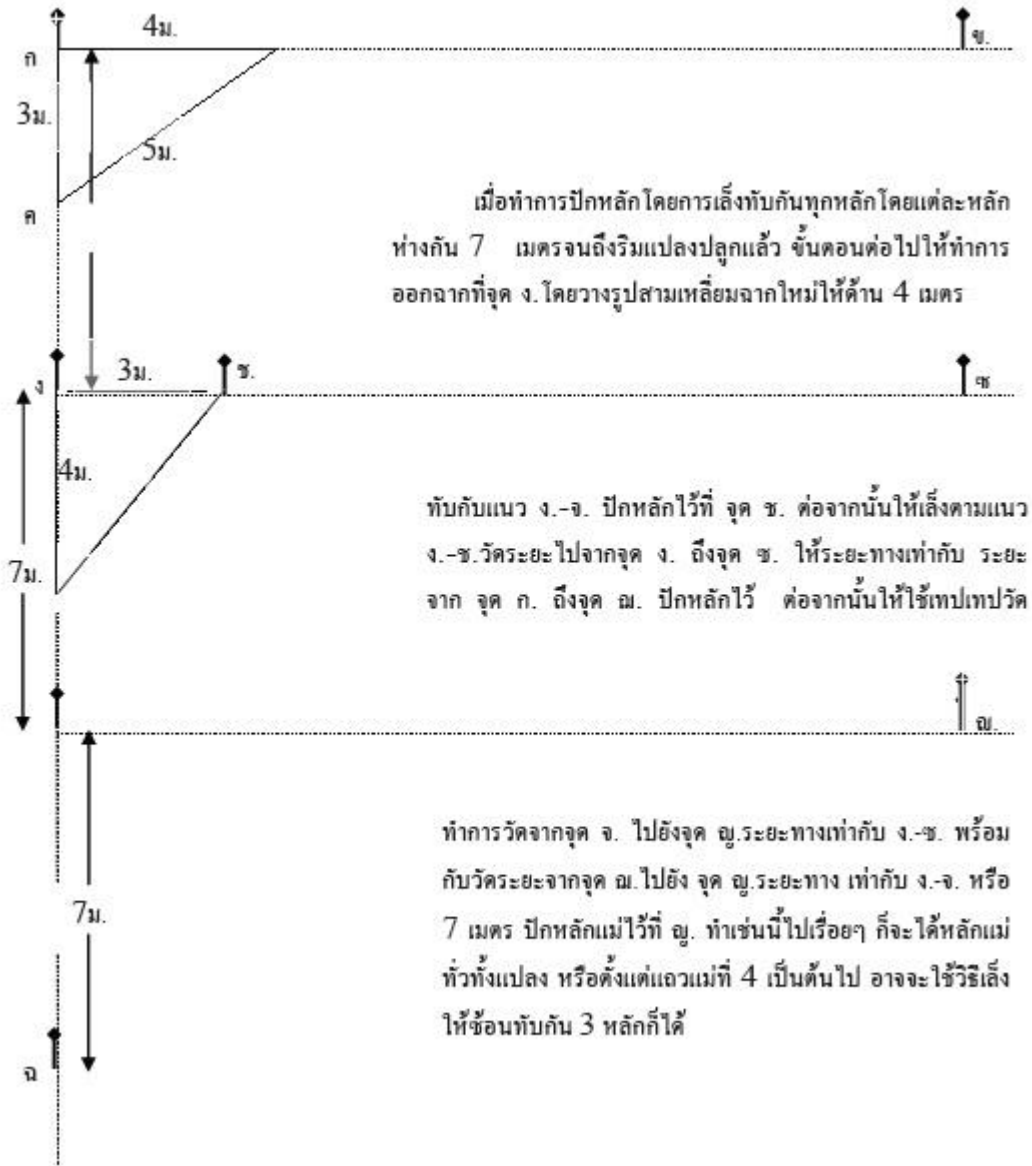

4. การปลูก

4.1 การเตรียมหลุมปลูก เป็นขั้นตอนสำคัญที่จะทำให้กล้ายางพาราที่ปลูก มีความเจริญเติบโตได้ดีตามที่ควรจะเป็น หลุมปลูกที่ดีจะช่วยเร่งระบบรากให้พัฒนาออกไปตามดินที่เตรียมไว้ เมื่อระบบ รากมี ประสิทธิภาพความเติบโตก็จะดีขึ้น บริเวณที่เตรียมหลุมปลูกต้องอยู่ด้านหนึ่งด้านใดของหลักหมาย ปลูก โดย ทุกหลุมต้องห่างหลักหมายปลูกในระยะที่เท่ากัน เพื่อให้ระยะระหว่างต้นห่างเท่ากันตามกำหนด และเมื่อปลูก แล้วจะมองเป็นแถวตรง โดยแนะนำให้ขุดหลุมห่างจากหลักในแถวทางด้านขวามือของหลัก ให้ริมหลุมอยู่ห่าง จากหลักประมาณ 5 ซม. ในกรณีพื้นที่ราบเพื่อไม่ให้กระทบกระเทือนต่อหลักหมายปลูก ในขณะที่ขุดหลุม

การขุดหลุมปลูกกรณีปลูกด้วยกล้าตาเขียว และกล้ายางพาราชำถุง จะขนาดของหลุม กว้าง ยาว ลึก ประมาณ 50 ซม. ใช้จอบ หรือเสียมในการขุด

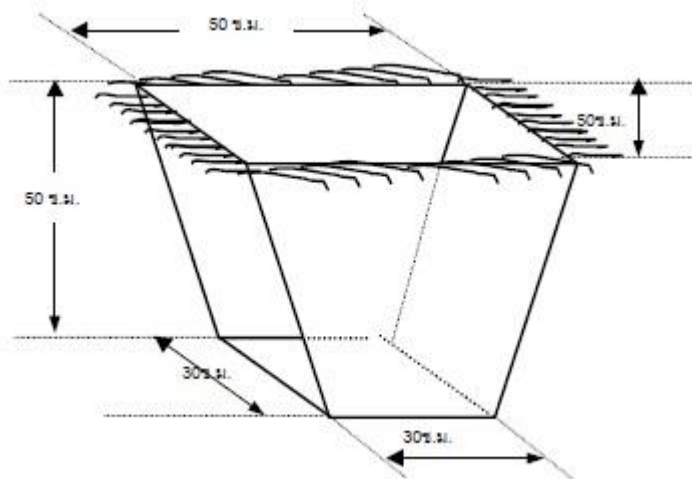

ในขณะที่ทำการขุดหลุมให้แยกดินชั้นบนและดินชั้นล่างที่ขุดจากหลุมออกจากกันเพื่อใช้รองก้นหลุมก่อนปลูก โดยผู้ขุดหลุมแยกดินไว้ด้านหนึ่งด้านใดของหลุม เช่น หากวางดินชั้นบนไว้ทางทิศตะวันตกของหลุม ดินชั้นล่างควรวางไว้ทางทิศตะวันออก ผู้ควบคุมงานจะต้องเป็นผู้สั่งการเพื่อให้ปฏิบัติในทำนองเดียวกัน

4.2 การรองก้นหลุม ก่อนการปลูกยางพาราโดยเฉพาะส่วนที่ไม่ได้ใช้เมล็ดปลูก จะต้องทำการรองก้นหลุม ด้วย ปุ๋ย 0-3-0 หรือรอกฟอสเฟต ผสมกับยาฆ่าปลวก รอกฟอสเฟต จะช่วยรักษาความชื้นในหลุมหลังปลูก กรณีกระทบแล้งทำให้กล้ายางพาราที่ปลูกไม่เหี่ยวเฉา ยาฆ่าปลวกจะช่วยป้องกันปลวกมากัดกินผิวแห้งของ รากยางพารา การกัดกินรากยางพาราปลวกจะกินส่วนที่แห้ง และจะเปิดช่องว่างระหว่างรากยางพารากับดิน ทำให้กล้ายางพาราตายได้ ปลวกเหล่านี้เกิดจากการเตรียมพื้นที่ที่เก็บรากไม้เศษไม้เผาไม่หมดหลงเหลืออยู่ ในแปลงปลูก ยาฆ่าปลวกจะช่วยป้องกันไม่ให้ปลวกมารบกวนที่รากยาง ก่อนทำการรองก้นหลุมควรทิ้ง หลุมที่ขุดแล้วไว้กลางแดดประมาณ 15 วัน เพื่อใช้แสงแดดกำจัดโรคราบางชนิด

5. การบำรุงรักษา

การบำรุงรักษา เป็นขั้นตอนที่สำคัญหลังปลูก เพื่อให้ต้นยางพาราที่ปลูกไว้มีปริมาณ เต็มพื้นที่ มีความเจริญเติบโตสมบูรณ์ สามารถกรีดเอาน้ำยางพารามาใช้ประโยชน์ได้ในเวลาที่กำหนด โดยทั่วไปยางพาราจะเป็นพืชชนิดโตเร็ว (Fast growing Spp.) มีความเติบโตเฉลี่ยทางเส้นรอบวงวัดที่ ระดับอก หรือ GBH (Girth at breast high) ปีละ 8 -10 ซม. จะทำการกรีดยางพาราเมื่ออายุหลัง ปลูก 6 -7 ปี หรือมีขนาด GBH 50 ซม. ดังนั้นจึงจำเป็นต้องบำรุงรักษาต้นยางพาราให้ได้ขนาดที่ ต้องการภายในเวลา 6 - 7 ปี ถ้าการบำรุงรักษาไม่ดี โอกาส จะเปิดกรีดเพื่อสร้างรายได้จากยางพาราก็จะ เข้าไปด้วย การบำรุงรักษาที่สำคัญมีปลูกซ่อม กำจัดความคุมวัชพืช ใส่ปุ๋ย แต่งกิ่ง ป้องกันภัย ป้องกันไฟ และสำรวจอัตราการรอดตายและความเติบโต ซึ่งจะได้แยกกล่าวในรายละเอียดต่อไป

5.1 ปลูกซ่อม หลังจากทำการปลูกไปแล้ว ต้นยางพาราส่วนหนึ่งจะตาย จากสาเหตุต่างๆ เช่น การปลูกไม่ประณีต ต้นยางพาราระทบแล้งหลังปลูก ถูกโรครา แมลง จำพวกปลวกทำลาย หรือเกิด จากภัยธรรมชาติเช่นฝนตกหนักน้ำท่วมโคนนาน หรือลมแรงกิ่งที่งอกจากตาพันธุ์ดีหัก เป็นต้น จำนวนการ ตายของยางพาราที่ปลูกยังแปรผันตรงกับวิธีการปลูกโดยวัสดุปลูกชนิดต่างๆด้วย การปลูกด้วยเมล็ดติดตาม ในแปลงโอกาสการติดของตาจะน้อยหากหลังการติดตามเกิดความแห้งแล้ง ปกติจะรอดตายหรือติดตาได้ สำเร็จไม่เกิน 60% อีก 40% จำเป็นต้องปลูกซ่อม การปลูกด้วยกล้าตาเขียวหากกระทบแล้งหลังปลูก จะมี อัตราการรอด

ตายต่ำ ปกติไม่เกิน 70% การปลูกด้วยกล้าชำถุง จะมีอัตราการรอดตายสูงประมาณ 80 % ขึ้นไป เมื่อปรากฏว่าต้นยางพาราที่ปลูกตายก็จำเป็นต้องทำการนำกล้ายางพารามาปลูกซ่อมให้เต็มพื้นที่

ช่วงเวลาที่ทำการปลูกซ่อมควรเป็นช่วงที่มีฝนตกชุก ในปีแรกหลังปลูกเสร็จประมาณ 1 เดือน ระหว่างเดือน มิถุนายน-สิงหาคม ในปีที่สองปลูกซ่อมตั้งแต่ต้นฤดูฝนประมาณเดือนพฤษภาคม- มิถุนายนช่วงที่ 1 และประมาณเดือน สิงหาคม เป็นช่วงที่ 2 จะทำการปลูกซ่อมเพียง 2 ปี ปีที่ 3 เป็นต้น ไปไม่จำเป็นต้องปลูกซ่อมเพราะกล้าที่ปลูกซ่อมในปีที่ 3 จะโตไม่ทันกับกล้าต้นแรก จะกลายเป็นกล้าที่ถูก ช่ม (Suppress) ซึ่งเป็นการสิ้นเปลืองค่าใช้จ่ายโดยเปล่าประโยชน์ ยกเว้นพื้นที่ที่ต้นยางพาราตาย ต่อเนื่องกันมากกว่า 3 ต้นเป็นต้นไป โดยพื้นที่นั้นไม่มีปัญหาเกี่ยวกับโครงสร้างดิน หรือมีระดับน้ำใต้ดินตื้น

กล้ายางพาราที่นำมาปลูกซ่อม ใช้กล้ายางพาราชำถุง ในปีแรกให้มีฉัตรใบ 1- 2 ฉัตร และ ปลูกซ่อมในปีที่ 2 ใช้กล้ายางพาราที่เลี้ยงไว้ค้างปีมีฉัตรใบประมาณ 3-4 ฉัตร ทั้งนี้เพื่อจะได้มีความ เจริญเติบโตได้ทันกล้าที่ปลูก ก่อน

ก่อนจะทำการปลูกซ่อมจะต้องทำการสำรวจ ตรวจสอบว่าในพื้นที่ปลูกมีต้นตายกี่ต้น เพื่อ จะได้ นำกล้ายางพาราไปซ่อมได้ครบจำนวน และจะต้องทราบว่าต้นที่ตายอยู่ส่วนไหนของแปลงปลูก แสดง ตำแหน่ง ตายได้ง่ายๆโดยใช้เศษกระดาษเขียนจำนวนต้นตายไว้ที่หลักหัวแถวแต่ละแถว ผู้ที่จะเข้าทำการ ปลูกซ่อมใช้คนงาน 2 คน จะหามกล้ายางพาราเข้าไปในแถวที่จะทำการปลูกซ่อมเท่ากับจำนวนต้นตายใน 2 แถวที่ติดกัน เมื่อปลูก ซ่อมในแถวที่ 1 เสร็จ เดินวกกลับมาแถวที่ 2 ปลูกซ่อมมาเรื่อยๆ จนหมดแถว กล้า ยางพาราก็จะหมดพอดีเมื่อหมด 2 แถว รับกล้ายางพาราชุดใหม่ เพื่อจะเข้าปลูกซ่อม ในแถวที่ 3- 4 ต่อไป หากมีคนงานหลายชุด ผู้คุมงานจะเป็นผู้จัดแถวให้เข้าทำงาน

5.2 กำจัดควบคุมวัชพืช วัชพืชมีส่วนสำคัญในการยับยั้งชะลอความเจริญเติบโตของ ยางพารา จึงมีความจำเป็นที่ต้องดำเนินการกำจัดและควบคุมวัชพืช ซึ่งจะต้องดำเนินการอย่างต่อเนื่องตลอด ชั่วอายุของ ยางพารา วิธีการกำจัดวัชพืชมี 3 วิธี

5.2.1 ใช้แรงงาน โดยการใช้จอบถากรอบโคน ถากในแถว หรือถากระหว่าง แถว นิยมใช้ ในขณะยางพารามีอายุน้อยๆ เศษวัชพืชจากการถากให้นำมาสูมโคน (Munching) เพื่อช่วย ลดการคายน้ำ บริเวณโคนและเพิ่มอินทรีย์วัตถุในดินเป็นการช่วยปรับปรุงโครงสร้างดินด้วย เศษวัชพืชที่ได้ จากการถาก

5.2.2 ใช้เครื่องจักรกล ได้แก่การไถพรวนด้วยรถแทรกเตอร์ล้อยาง เป็นการ ปรับปรุง โครงสร้างของดิน หรือการใช้เครื่องตัดหญ้าตัดทั่วพื้นที่ เครื่องจักรกลสามารถดำเนินการได้เร็วทัน กับเวลา

5.2.3 ใช้สารเคมี สารเคมีที่นำมาใช้กำจัดวัชพืช จะเลือกใช้สารเคมีที่ไม่เกิดการตกค้าง หรือทำลายสิ่งแวดล้อม อาทิเช่น Glyphosate 48% เป็นต้น การใช้สารเคมีต้อง คำนึงถึงอายุของต้นยางพารา ปกติจะใช้สารเคมีเมื่อยางพารามีอายุ 3 ปีขึ้นไป ในการใช้แต่ละครั้งต้องระวัง ไม่ให้ยาเคมีฉีดพ่นถูกส่วนสีเขียว ของลำต้น

5.3 ใส่ปุ๋ย ยางพาราที่นำมาปลูกปัจจุบัน เป็นยางพันธุ์ดีจำเป็นต้องใส่ปุ๋ยเพื่อเร่งความ เจริญเติบโตให้ได้ขนาดกรีดเมื่อถึงกำหนดเวลา 6- 7 ปี เนื่องจากต้นตอพันธุ์ของยางพาราพันธุ์ดี ได้เมล็ด มา จากยางพาราพันธุ์รุ่นก่อนๆ ถ้าได้ต้นตอพันธุ์ที่เป็นยางพารารุ่นแรกๆที่เรียกว่า พาราเดิม หรือพันธุ์ พื้นเมือง และสภาพดินที่ปลูกเป็นดินใหม่ การใส่ปุ๋ยก็ไม่จำเป็นมากนัก แต่ปัจจุบันยางพาราเดิมหรือพันธุ์ พื้นเมืองแทบ ไม่มีปลูกให้เก็บเมล็ดมาทำต้นตอของพาราได้และพื้นที่ที่ปลูกส่วนมากก็เป็นพื้นที่เสื่อมโทรม หรือผ่านการปลูก พืชชนิดอื่นๆ มาแล้ว ดังนั้นการปลูกยางพาราเพื่อหวังผลในทางเศรษฐกิจจึงจำเป็นต้องใส่ปุ๋ย

ปุ๋ยที่ใช้กับยางพารามี 2 ชนิดคือปุ๋ยอินทรีย์ และปุ๋ยเคมี ประเทศไทยยังไม่มีมาตรฐานการควบคุมมาตรฐานของปุ๋ยอินทรีย์ มีแต่การควบคุมมาตรฐานของปุ๋ยเคมี สถาบันวิจัยยาง กรมวิชาการเกษตร จึงได้แนะนำให้เกษตรกรใช้ปุ๋ยเคมีกับสวนยางพาราโดยการใส่ปุ๋ยสำเร็จ หรือผสมเองก็ได้ โดยคำแนะนำนี้ จะเปลี่ยนแปลงสูตรปุ๋ยเป็นระยะ เป็นการปรับปรุงให้ทันสมัยตามผลงานที่ทำการวิจัยได้ โดยหลังสุดเมื่อปี 2542 สถาบันวิจัยยางได้แนะนำปุ๋ยเคมีไว้ดังนี้

5.3.1 ชนิดของปุ๋ย

สูตรที่	N	P	K	ใช้กับ	สภาพดิน
1	20	8	20	ก่อนเปิดกรีต	ดินทุกชนิดแหล่งปลูกยางพาราเดิม
2	20	10	12	ก่อนเปิดกรีต	ดินทุกชนิดแหล่งปลูกยางพาราใหม่
3	30	5	18	ยางพาราที่เปิดกรีตแล้ว	ทุกสภาพแหล่งดิน

5.3.2 ช่วงเวลาการใส่ปุ๋ยและอัตราปุ๋ยที่ใช้สำหรับยางพาราก่อนเปิดกรีต

ปีที่	ครั้งที่	อายุต้นยาง (เดือน)		อัตรากรัม/ต้น		
				แหล่งปลูกยางเดิม		แหล่งปลูกยางใหม่
				ดินร่วนเหนียว	ดินร่วนทราย	ดินทุกชนิด
1	1	2	กรกฎาคม	70	100	60
	2	5	ตุลาคม	100	140	80
	3	11	เมษายน	130	170	100
2	4	14	กรกฎาคม	150	200	110
	5	16	กันยายน	150	210	110
	6	23	เมษายน	150	210	120
3	7	28	กันยายน	230	320	180
	8	36	พฤษภาคม	230	320	180
4	9	40	กันยายน	240	330	180
	10	47	เมษายน	240	330	180
5	11	52	กันยายน	260	360	200
	12	59	เมษายน	260	360	200
6	13	64	กันยายน	270	370	200
	14	71	เมษายน	270	370	200

เวลาการใส่ปุ๋ยอาจจะเปลี่ยนแปลงได้ ขึ้นอยู่กับความชื้นในดิน อาจจะใช้ปุ๋ยอินทรีย์ผสม ด้วยก็ได้และพยายามใส่ปุ๋ยหลังการกำจัดวัชพืช

5.3.3 การใส่ปุ๋ยอย่างพาราหลังเปิดกรีด ให้ปุ๋ยปีละ 2 ครั้ง ครั้งละ 500 กรัมต่อตัน ครั้งแรกต้นฤดูฝนหลังจากยกผลัดใบเมื่อใบอ่อนเริ่มเพสลาด ประมาณเดือนเมษายน-พฤษภาคม ครั้งที่สองประมาณเดือนสิงหาคม-กันยายน สำหรับพื้นที่ดินใหม่หรือดินปลูกพืชคลุมดิน ใน 2 ปีแรกอาจไม่ต้องให้ปุ๋ย เพราะจะคงมีธาตุอาหารที่จำเป็นหลงเหลืออยู่

5.3.4 วิธีการใส่ปุ๋ยอย่างพารา มีหลายวิธี เลือกใช้ได้ตามปัจจัยต่างๆ

- การใส่แบบหว่าน เป็นการหว่านปุ๋ยทั่วบริเวณที่จะทำการใส่ปุ๋ย เหมาะกับพื้นที่สวน อยางพาราที่เป็นที่ราบและกำจัดวัชพืชโดยใช้สารเคมี ควรดใช้กรณีมีฝนตกชุกเพราะจะทำให้หน้าฝนชะล้างปุ๋ยไปได้

- การใส่เป็นแถบ เป็นการใส่ปุ๋ยโดยโรยปุ๋ยเป็นแถบตามแนวแถวอยางพารา วิธีนี้ใช้กับพื้นที่ลาดชันเล็กน้อย โดยเจาะเป็นร่อง ใส่ปุ๋ยแล้วกลบ ควรใช้กับต้นอยางพาราที่มีอายุ 2 ปี ขึ้นไป โดยแถบควรห่างจากโคนต้นประมาณ 1-1.50 เมตร ตามชั้นอายุของต้นอยางพารา โดยสังเกตจากรัศมีใบเช่นกัน ความกว้างของแถบประมาณ 1 ตารางบ หรือใช้รถไถนาติดผานเดี่ยวเจาะร่อง ความลึกประมาณ 5 ซม. หากลึกกว่านั้นจะตัดรากอยางพาราให้เสียหายได้ สำหรับอยางพาราที่กรีดแล้วทำร่องให้ห่างโคนต้น 1.50 เมตร ซึ่งจะมีรากที่มีประสิทธิภาพดูดซับปุ๋ยอยู่มาก

- การใส่แบบหลุม เป็นการขุดหลุมใส่ปุ๋ยแล้วกลบ เหมาะสำหรับพื้นที่ลาดชัน และพื้นที่ ที่มีฝนตกชุกติดต่อกันเป็นเวลานาน โดยขุดหลุมข้างลำต้น 2 หลุม ในครั้งต่อไปให้เปลี่ยนหลุมให้ตั้งฉากกับ 2 หลุมแรก ระยะห่างของหลุมจากโคนต้น เป็นไปตามชั้นอายุของต้นอยางพารา ในกรณีที่กำลังกำจัดวัชพืชไม่ทัน หรือใส่ปุ๋ยที่ไม่ตรงกับกรกำจัดวัชพืชควรใช้วิธีนี้เป็นหลัก การใส่ปุ๋ยโดยวิธีนี้ลดการสูญเสียปุ๋ยได้มาก

5.4 การตัดแต่งกิ่ง ต้นอยางพาราพันธุ์ดี ก่อนจะทำการเปิดกรีดเอาน้ำอยางพาราควรมีลำต้นเปล่าตรง (Clear Bole) ประมาณ 3 เมตรจากพื้นดิน เพื่อสะดวกในการเปิดหน้ากรีด ช่วยทำให้ลมพัดโกรกได้ดี ลดความชื้นในแปลงป้องกันการเกิดโรคราในแปลงได้ระดับหนึ่ง และที่สำคัญเมื่อต้นอยางพาราใกล้ครบรอบตัด ฟันสามารถกรีดอยางพาราหน้าสูงได้ และจำหน่ายต้นไม้ได้ราคาดี เพราะราคาไม้อยางพาราจะมีราคาดีในส่วน ที่สามารถนำไปปอกเป็นวีเนียร์ทำผิวไม้อัดได้

ต้นอยางพาราพันธุ์ดีจะแตกกิ่งมากน้อยในขณะกำลังเจริญเติบโตตามลักษณะจำเพาะของแต่ละชนิดพันธุ์อยางพาราจะแตกกิ่งมากเมื่อมีการชะงักความเจริญเติบโต ในช่วงกระทบกับความแห้งแล้ง หรือขาดปุ๋ย เพื่อปรับปรุงทรงให้ได้ตามกำหนด จึงจำเป็นต้องมีการแต่งกิ่งอยางพาราทุกระยะเมื่อตรวจพบมีกิ่งงอกออกมา จะทำการแต่งกิ่งประมาณ 3 ปีโดยมีหลักการดังนี้

ปีที่	การแต่งกิ่ง
1	ตัดทุกกิ่งที่สูงจากพื้น 30 ซม.ลงมา
2	ตัดทุกกิ่งที่สูงจากพื้น 130 ซม.ลงมา
3	ตัดทุกกิ่งที่สูงจากพื้น 300 ซม.ลงมา

การแต่งกิ่งจะต้องคำนึงถึงยอดของต้นอยางพาราที่เหลือด้วย เพราะหากตัดแต่งกิ่งออกไป มาก ใอยางพาราที่มีหน้าที่สังเคราะห์แสงจะลดน้อยลงไปด้วยทำให้ความเจริญเติบโตลดน้อยลง ปกติจะตัด กิ่งออกแต่ละครั้งประมาณ 1 ใน 3 ของเรือนยอด ช่วงเวลาที่เหมาะสมสำหรับการตัดแต่งกิ่ง ในปีแรกตัด แต่งได้ตลอดเวลา ปีที่ 2 และ 3 ควรดำเนินการเมื่ออยางพาราเริ่มชะงักการเจริญเติบโต ประมาณเดือน ธันวาคม-มกราคม

5.5 ป้องกันภัย ภัยที่เกิดกับสวนยางพาราเกิดได้จากคน สัตว์ โรคราแมลง และภัยธรรมชาติ

- **ภัยจากคน** เกิดจากความรู้เท่าไม่ถึงการณ์ หรือเกิดจากเจตนาที่ไม่หวังดีต่อเจ้าของสวน ยางพารา ความรู้เท่าไม่ถึงการณ์ มักได้แก่การไม่เข้าใจในขั้นตอนของการบำรุงรักษา การถากวัชพืชรอบโคน หรือในแถว หรือพรวนโคนดำเนินการไถโค่นต้นยางพาราขนาดเล็กทำให้กระทบกระเทือนถึงเรือน ราก การถางในแถวโดยมีดหรือเครื่องตัดหญ้าตัดลำต้นของต้นยางพารา หรือ มีดบาดลำต้น เป็นแผล การ พ่นสารเคมีกำจัดวัชพืชถูกยอดยางพาราทำให้อยอดของต้นยางพาราเหี่ยวเฉา หรือการใส่ปุ๋ยใกล้บริเวณโคน ทำให้ต้นยางพาราเหี่ยวตาย เป็นต้น ภัยที่เกิดจากเจตนา เช่น โจรธแค้นเจ้าของสวนยางพารา มาแอบฟันต้นยางพาราทิ้ง หรือใช้ยาฆ่าตอรถบริเวณโคนต้นทำให้ต้นยางพาราตาย เป็นต้น

การป้องกันและแก้ไข ภัยที่เกิดจากการรู้เท่าไม่ถึงการณ์สามารถแก้ไขได้โดยการให้ความรู้ และควบคุมการปฏิบัติงานอย่างใกล้ชิด สำหรับภัยจากการเจตนาจำเป็นต้องแก้ไขโดยกระบวนการมวลชนสัมพันธ์และทางนิติศาสตร์

- **ภัยจากสัตว์** เกิดได้ทั้งสัตว์เลื้อยและสัตว์ป่า ภัยจากสัตว์เลื้อย พบมากคือวัว ควาย เข้ามา กินหญ้าในแปลงปลูกยางพาราเหยียบย่ำถูกต้นยางขนาดเล็กเสียหาย หรือใช้ลำตัวเสียดสีกับเปลือกต้นยาง

การป้องกันและแก้ไข การล้อมรั้ว หรือการกำจัดวัชพืชที่เป็นอาหารของสัตว์เลื้อย จะป้องกันได้ส่วนหนึ่งในบางครั้งอาจจำเป็นต้องใช้ยามระวางสัตว์เลื้อย ติดป้ายตักเตือนเจ้าของสัตว์ หรือพบปะพูดคุยกับเจ้าของสัตว์ หากดำเนินการแล้วยังแก้ปัญหาไม่ได้ก็ต้องดำเนินการตามกฎหมาย ในส่วนของสัตว์ป่า การทำแปลงให้เตียนโล่งอยู่โดยสม่าเสมอป้องกันเม่นและหมีได้ สำหรับช้างป่าป้องกันได้โดยงดปลูกพืชอาหารช้างในพื้นที่ปลูกยางพาราจะทำให้ปัญหาเบาบางลง

- **ภัยจากโรค รา แมลง** ที่มักจะพบในแปลงยางพาราคือโรคใบยางพาราร่วงในช่วงฤดูฝน ที่เกิดจากรา ไฟทอปเทอร่า ซึ่งเกิดกับยางพาราบางชนิดโดยเฉพาะพันธุ์ RRIM 600 โรคราดำทำลายท่อน้ำยางทำให้ยางพาราหน้าแห้งไม่มีน้ำยางพาราไหล โรคราสีชมพูที่กิ่งของยางพาราขนาดใหญ่ ในส่วนของแมลงที่พบมากคือปลวกกัดกินเปลือกรากที่แห้ง ทำให้เกิดช่องว่างระหว่างดินกับรากต้นยางพาราทำให้ต้นยางพาราเหี่ยวตาย ตัวด้วง หนอนทราย เพลี้ย หอย สามารถกำจัดโดยใช้สารฆ่าแมลง

การป้องกันและแก้ไข ต้องดำเนินการป้องกันและแก้ไขจากสาเหตุของโรคนั้น โรคใบ ร่วงจากราไฟทอปเทอร่า ก่อนปลูกจะต้องศึกษาจากแผนที่ขอบเขตโรคระบาดยางพาราก่อนว่าเขตพื้นที่ที่จะปลูกลูกนั้นมีการระบาดของโรคนี้อีกหรือไม่ หากมีต้องงดปลูกยางพาราพันธุ์ที่อ่อนแอต่อโรคนี้นี้ แต่หากปลูกไปแล้ว วิธีป้องกันเบื้องต้นคือ หยุดการแพร่กระจายของเชื้อราชนิดนี้ เชื้อราชนิดนี้ไม่สามารถติดต่อกันทางอากาศได้ พาหะของราชนิดนี้คือคน รถยนต์ ที่เคยผ่านแปลงที่มีราชนิดนี้ระบาด หรือเครื่องมือกรีดยางพารา ที่เคยใช้กับแปลงที่มีราชนิดนี้มาก่อนโดยเฉพาะ อย่างไรก็ตามการป้องกันก็ทำได้ยากยิ่ง ผลกระทบของโรค นี้ จะทำให้น้ำยางพาราลดปริมาณลงเพราะใบสีเขียวที่มีคลอโรฟิลล์ถูกทำลายการสร้างอาหารโดยการ สังเคราะห์แสงลดลง ดังนั้นหลังจากการเกิดใบร่วงผ่านไปแล้ว เจ้าของสวนจะต้องปรับปรุงแปลงปลูกโดย การใส่ปุ๋ย ยูเรีย เร่งการงอกของใบเพื่อให้การสังเคราะห์แสงเป็นไปตามปกติ

- **ภัยจากธรรมชาติ** เกิดจากความแปรปรวนแปรของธรรมชาติรอบตัว เช่น ฝนตกหนักเกิด น้ำท่วมแปลงยางพาราขนาดเล็กแช่ขังอยู่หลายวัน ฝนทิ้งช่วงเกิดความแห้งแล้ง บางครั้งเกิดไฟป่าลุกลามไหม้ แปลงปลูก ลมแรง ทำให้ต้นยางพาราโค่นล้ม ลมพายุหมุน ทำให้กิ่งยางพาราหัก หรือพายุไต้ฝุ่นทำลาย

พื้นที่ สวนยางพาราเป็นบริเวณกว้างเช่นกรณีได้ฝุ่นเกยในปลายปี พ.ศ. 2532 ทำลายสวนยางพาราในจังหวัดชุมพร แผ่นดินไหวทำให้เกิดแผ่นดินแยกหรือยุบตัว บางครั้งแผ่นดินไหวในทะเลก่อให้เกิดคลื่นยักษ์ ซุนามิ ซัดใส่สวนยางพาราที่ปลูกริมทะเลได้รับความเสียหาย เฉกเช่นปลายปี พ.ศ. 2547 ที่ 6 จังหวัดภาคใต้เป็น ต้น

การป้องกันและแก้ไข ภัยจากธรรมชาตินับเป็นภัยที่ป้องกันแก้ไขได้ยาก เพราะเจ้าของ สวนจะไม่ทราบล่วงหน้าว่าจะเกิดภัยใดขึ้นในเวลาใด แต่ภัยธรรมชาติที่ไม่รุนแรงก็แก้ไขได้บ้าง เช่น

1) การป้องกันลมที่เกิดจากลมมรสุมซึ่งจะทำให้ต้นยางพาราที่มีอายุประมาณ 3 ปีขึ้นไปล้มจากลมมรสุมที่พัดแรง ได้แนะนำไว้แล้วในขั้นตอนของการปักหลักหมายปลูกแต่บางครั้ง กำหนดทิศทางของหลักไม้ได้หากเกิดลมมรสุมพัดแรงจะปรากฏในกรณีลมมรสุมตะวันตกเฉียงใต้ ในช่วง ยางพาราล้มก่อนหน้าที่จะตัดแต่งกิ่ง หรือล้มไปก่อนแล้ว แก้ไขได้โดยการตัดยอดของต้นที่ล้ม แล้วใช้รถ แบคโฮ ขุดหลุมฝังใหม่ หรือขุดหลุมด้วยแรงคนปลูกใหม่ก็ได้

2) การป้องกันไฟไหม้สวนยางพารา ที่เกิดจากความแห้งแล้ง ในประเทศไทยจะเกิดความแห้งแล้งในช่วงปลายปีถึงต้นปีระหว่างเดือนธันวาคม-เมษายน การปลูกสร้างสวนยางพาราเป็น การลงทุนสูง หากถูกไฟไหม้เสียหายค่าตอบแทนต่างๆ ที่จะได้รับเป็นศูนย์ จึงจำเป็นต้องป้องกันไฟไหม้ อย่างได้ผล หลักการสำคัญของการป้องกันไฟคือการลดวัชพืชออกจากแปลงให้มากที่สุด เมื่อมีวัชพืชอยู่ น้อยไฟก็ไม่เกิดขึ้นในแปลง การป้องกันไฟมีหลายวิธี แต่ที่ได้ผลที่สุดสำหรับการป้องกันไฟในแปลง ยางพารา คือ

2.1) ใช้รถแทรกเตอร์ล้อยางไถพรวนระหว่างแถวของยางพารา โดยใช้รถแทรกเตอร์ล้อยางติดฉนวนไถ 7 จาน ไถระหว่างแถวดำเนินการระหว่างเดือน พฤศจิกายน-ธันวาคม จะทำให้วัชพืชถูกไถพลิกทับอยู่ใต้ผิวดิน สำหรับใช้ไถในแปลงยางพาราอายุ 1 ปีไถแยกจากโคน ยางพาราอายุ 2-6 ปี

2.2) การทำแนวป้องกันไฟ วิธีนี้ใช้กับสวนยางพาราที่ปลูกในพื้นที่ลาดชันทุกชั้นอายุ และยางพาราที่เปิดกรีดแล้วทุกสภาพพื้นที่ เนื่องจากในพื้นที่ดังกล่าวเครื่องจักรเข้าไปทำงานไม่ได้วิธีการ ทำแนวกันไฟ โดยการใช้จอบถากวัชพืช กวาดรวมกองกลาง และทำการชิงเผา แนวกันไฟที่จะทำ ทำรอบ เขตแปลง ริมทางตรวจการ และทำแนวย่อยในแถวยางพาราเพื่อให้มีวัชพืชหลงเหลืออยู่น้อยที่สุด และถ้าสามารถถากวัชพืชออกจากแปลงปลูกมาเผาได้มากที่สุดก็จะปลอดภัยที่สุด อย่างไรก็ตามกรณีมีพื้นที่มาก ๆ การจะทำให้วัชพืชหมดสิ้นไปในครั้งเดียวจะไม่ทันกับความแห้งแล้ง จึงควรทำกิจกรรมต่างๆ เป็นขั้นเป็น ตอน ดังนี้

- ทำแนวกันไฟรอบแปลง และทางตรวจการก่อนโดยถากหญ้าด้วยจอบกว้าง ประมาณ 20 เมตร กวาดวัชพืชรวมกองกลางแถวยางพาราและทำการชิงเผาในเวลากลางคืน การชิงเผาควร ระวังมิให้มีความรุนแรงโดยจำกัดกองเชื้อไฟให้มีขนาดเล็ก และห่างต้นยางให้มากที่สุด

- ต่อมาทำแนวซอยเข้ากลางล๊อคที่เหลือไปเรื่อยๆ จนหมดพื้นที่

ข้อควรระวังในการทำแนวกันไฟและชิงเผา

- 1) ระหว่างทำแนวป้องกันไฟและชิงเผาไม่เสร็จ จะใช้ยามระวังไฟในเวลากลางคืน
- 2) แปลงที่จะทำการถากเตียนในแนวกันไฟได้จะต้องกำจัดวัชพืชมาอย่างต่อเนื่อง
- 3) ในกรณีพื้นที่ลาดเทการทำแนวกันไฟในขั้นตอนที่ 2 และ 3 ควรกองเศษวัชพืชไว้ใกล้ แถวที่อยู่ข้างล่างมากกว่าข้างบน เพราะเวลาเผาไฟจะเอียงขึ้นเขา กองวัชพืชควรมีความกว้างไม่เกิน 50 ซม.
- 4) วัชพืชที่ถากหรือถากไว้ให้ทำการเผาโดยเร็วไม่ควรทิ้งไว้เกิน 7 วัน ควรจะชิงเผาขณะที่เศษวัชพืชมีความชื้นหลงเหลืออยู่บ้าง จะทำให้การชิงเผาสะดวกขึ้น ทั้งนี้ขึ้นอยู่กับจำนวนเนื้อที่ด้วย หาก พื้นที่เป็นผืนใหญ่ควรวางแผนการถากวัชพืชเป็นตอนช่วย และชิงเผาไปตามลำดับ ไม่ควรถากวัชพืชหมด คราวเดียว ทั้งแปลงแล้วค่อยจุดเพราะจะทำให้หญ้าแห้งกรอบ ไฟไหม้รุนแรง

5) ช่วงเวลาการชิงเผาที่ดีที่สุดระหว่างเดือน พฤศจิกายน-มกราคม ซึ่งเป็นช่วงอากาศเย็น ใช้เวลาระหว่าง 18.00 น. - 24.00 น .

6) การเริ่มเผาให้เริ่มจากทางใต้ลมก่อนเสมอ โดยเลือกแถวที่อยู่ใต้ลมที่สุด และในแถวก็ให้เผาจากใต้ลมเช่นกันเมื่อแถวแรกไฟไหม้ไปประมาณ 10 เมตร จึงเผาแถวที่ 2 โดยใน 1 แถวมีคนงาน ประจำ 2 คน สำหรับในพื้นที่ลาดเท ให้เริ่มเผาจากยอดเขาลงหาตีนเขา

7) อุปกรณ์ประจำตัวคนงานที่มีหน้าที่ ชิงเผาคนที่ 1 มีถังฉีดน้ำคนที่ 2 มีไม้ตีไฟ เมื่อไฟลุกแรงคนงานทั้ง 2 จะชะลอการลุกไหม้ด้วยการใช้อุปกรณ์ดับไฟที่มี และเมื่อเผาแต่ละแถวเสร็จแล้วจะทำ การดับไฟที่คงไม่เศษไม้ปลายไม้เป็นถ่านไฟให้หมด

8) ในเช้าของวันรุ่งขึ้นจะต้องจัดคนงาน 1 หมู่ออกตรวจสอบบริเวณที่เผาผ่านไปแล้วเมื่อคืน หากปรากฏมีไฟยังคุกรุ่นอยู่ในแปลงปลูกให้ดับให้หมด เวลาที่ตรวจสอบที่ดีที่สุดคือประมาณ 11.00 น. ซึ่งแดดเริ่มร้อนขึ้น

อย่างไรก็ดี การจำกัดวัชพืชอย่างต่อเนื่องและสม่ำเสมอจะช่วยให้การชิงเผากระทำได้ง่ายและไม่มีผลกระทบต่อต้นยาง กล่าวคือ การใช้สารเคมีกำจัดวัชพืชประเภทไบออลิงเดี่ยวให้หมดจากแปลงตั้งแต่ ยังมีขนาดเล็ก และเมื่อวัชพืชเปลี่ยนสภาพเป็นไบออลิงคู่ ให้ทำการกำจัดบ่อยครั้งให้ย่อยสลายในฤดูฝนให้ มากจะช่วยให้มีเศษวัชพืชเหลือตกค้างในฤดูแล้งน้อยลงมาก

5.6 สํารวจอัตราการรอดตายและความเจริญเติบโต สํารวจอัตราการรอดตายและความเติบโต เป็นการประเมินผลการทํางานที่ผ่านมาในทุกๆปี ว่า มีความสำเร็จ หรือผิดพลาดประการใด เพื่อจะได้แก้ไขได้ในปีต่อไป ข้อมูลที่ต้องสํารวจ คือ

- **เปอร์เซ็นต์รอดตาย** คือจำนวนต้นยางพาราที่รอดตายในแต่ละปี การปลูกยางพารา โดยทั่วไปควรมีจำนวนต้นรอดตายในปีแรกไม่น้อยกว่าร้อยละ 90 ปีที่สองไม่น้อยกว่าร้อยละ 95 และปีที่ สามไม่น้อยกว่าร้อยละ 95 จึงจะประสบผลสำเร็จ

- **ความโตทางเส้นรอบวงระดับอก(Girth at Breast high) หรือเรียกย่อว่า GBH** คือความโตทางเส้นรอบวงในระดับ 1.50 ม. ใช้หน่วยวัดเป็น เซนติเมตร ยางพาราเป็นพืชโตเร็ว

- **ความสูง** ต้นยางพาราจะมีความสูงเฉลี่ยเมื่อโตพร้อมกรีดที่อายุ 6-7 ปีประมาณ 12- 15 เมตรตามลักษณะของแต่ละชนิดพันธุ์และการจัดระยะปลูกดังนั้นความสูงเฉลี่ยทุกปีน่าจะเพิ่มขึ้นปีละ 2 เมตรเป็นอย่างน้อยถ้าเริ่มปลูกทันในเดือนพฤษภาคม ของทุกปี การวัดความสูงวัดจากพื้นดินถึงเรือนยอด นิยมใช้หน่วยวัดเป็นเมตร

ช่วงเวลาของการดำเนินการควรดำเนินการเมื่อต้นยางพาราชะงักการเจริญเติบโตจากความแห้งแล้งประมาณเดือนธันวาคม-กุมภาพันธ์ ของทุกปี ข้อมูลทั้งสามอย่างสามารถตรวจวัดพร้อมกันได้ จำนวนต้นที่เป็นตัวอย่างที่ใช้ตรวจวัดขึ้นอยู่กับปริมาณพื้นที่ที่ปลูก โดยข้อเท็จจริงแล้วหากสํารวจตรวจวัด ได้ถึง 100% ข้อมูลจะถูกต้องมาก

6. การเก็บเกี่ยวผลผลิตน้ำยางพารา

6.1 การเตรียมการก่อนกรีดยางพารา เมื่อยางพาราที่ปลูกไว้มีอายุ 6 – 6.5 ปีเต็ม จะต้องทำการตรวจสอบดูว่ายางพาราที่ ปลูกไว้มีขนาดโตที่จะทำการกรีดยางได้ประมาณ ร้อยละเท่าใด โดยการวัดความโตทางเส้นรอบวงที่ระดับ อก ว่ามียางพาราที่โตเกิน 50 ซม.จำนวนเท่าใด ทำเครื่องหมายไว้ให้ชัดเจนโดยอาจจะใช้สีแดงทาไว้เป็น รูปเครื่องหมายใดๆก็ได้ การเปิดกรีดในปีแรกควรมีจำนวนต้นที่ได้ขนาดมากกว่า 50% ของจำนวนปลูก ทั้งหมด ปัจจุบันนิยมกรีดยางพาราหน้าแรกที่ความสูง 75 ซม. ขนาดของลำต้นอาจจะ

เล็กกว่าเดิมได้บ้าง แต่ไม่ควรต่ำกว่า 45 ซม.หากมีจำนวนต้นที่กรีดได้น้อยกว่า 50% ให้เปิดกรีดในปีที่ 7 ซึ่งสามารถกรีดได้ ทุกต้นแล้ว ยกเว้นต้นที่ปลูกซ่อมในปีที่ 2 และยังมีขนาดเล็ก

6.2 การกรีดยาง ระบบการกรีดยางของสวนป่า ใช้ระบบการเปิดหน้ากรีด 1/3 ของลำต้น กรีด 2 วัน หยุด 1 วัน

ข้อปฏิบัติของผู้กรีดยางพาราในแปลงกรีด ผู้กรีดยางจะต้องปฏิบัติในเรื่อง ต่างๆ ดังนี้

ก. ตำแหน่งที่จะทำการเปิดกรีดยางพารา โดยทั่วไปจะเปิดกรีดที่ระดับความสูง 1.50 เมตรเหนือรอยเท้าข้าง แต่จากการวิจัยของสถาบันวิจัยยาง แนะนำว่าเฉพาะหน้ากรีดแรกให้เปิดกรีด ที่ความสูง 75 ซม. เหนือรอยเท้าข้างจะเหมาะสมที่สุด

ข. กรีดยางจากซ้ายบนมาขวาล่าง ให้มีความลาดเอียงของหน้ากรีด ประมาณ 35 องศา ก่อนเปิดกรีดจะต้องทำรอยขีด หน้าหลัง เพื่อไม่ให้หน้ากรีดล้าไปด้านหนึ่งด้านใด และนำลวดรับ จอกยางมาผูกไว้ต่ำ จากหน้ากรีดประมาณ 6 - 8 นิ้ว ในร่องรอยขีดด้านหน้าต่ำกว่าหน้ากรีดประมาณ 4 นิ้วให้ปักลื่นยางเพื่อรับน้ำ ยางลงจอกรับน้ำยาง

ค. การกรีดยางแต่ละครั้ง ต้องสูญเสียเปลือกน้อยที่สุด ไม่เกินครึ่งละ 2-3 มิลลิเมตร ในหนึ่งเดือน สูญเสียเปลือกไม่เกิน 3 ซม.

ง. กรีดยางทุกวันที่ฝนไม่ตกระหว่างเวลา 04.00 - 06.00 น. เริ่มเก็บน้ำยาง 06.00 - 08.00 น. วันไหนกรีดยางไม่ได้ให้แจ้งให้เจ้าของสวนยางพาราทราบ การเปิดกรีดยาง สัปดาห์แรก ให้หยางจอกรับน้ำยางไว้เพื่อทำเศษยาง เมื่อน้ำยางเริ่มไหลดีแล้วจึงเก็บน้ำยางสดส่งจุดซึ่งใน กรณีขายน้ำยางสดหรือนำไปแปรรูปที่ โรงงานกรณีทำยางแผ่นดิบ หลังการเก็บน้ำยางแต่ละครั้ง ให้คว่ำจอกไว้ที่ลวดรับน้ำยาง แม้จะมีน้ำยางไหลอยู่ก็ตาม เพื่อป้องกันกรดในอากาศ หรือที่มาพร้อมน้ำฝนไป ตกค้างอยู่ในจอกยาง ซึ่งจะทำให้จอกยางสกปรกทำให้น้ำยางที่กรีดวันต่อไปแข็งตัวในจอกได้

จ. ไม่กรีดยางในวันที่ฝนตกจนหน้ากรีดเปียกชื้น

ฉ. เศษยางทุกประเภทเป็นผลผลิตที่เกิดขึ้นให้รวบรวมส่งเจ้าของสวนยาง ยางพาราเพื่อนำไป จำหน่ายแบ่งผลประโยชน์ตามข้อตกลง

ช. ผู้กรีดยางต้องทายาป้องกันเชื้อราผสมดินในหน้ากรีดที่ผ่านมาแล้วทุกเดือน

ซ. อุปกรณ์ที่ใช้ในการกรีดยางอันได้แก่ มีดกรีดยาง หินลับมีดกรีดยาง เครื่องให้ แสงสว่างใน เวลาากลางคืน ถังเก็บรวบรวมน้ำยางสด เป็นอุปกรณ์ส่วนตัวที่ผู้กรีดยางต้องหามาด้วยตนเอง

ทั้งนี้ จำนวนวันกรีดรวมต่อปีไม่ควรเกิน 160 วัน

6.3 การเก็บรวบรวมน้ำยางสด

ต้นยางพาราที่ได้ทำการกรีดยางทุกต้นจะมีน้ำยางสดไหลลงจอกที่หยางรับไว้ประมาณ 2-3 ชั่วโมง ส่วนใหญ่จะหยุดไหล ช่วงเวลาการไหลขึ้นอยู่กับอุณหภูมิในแปลงกรีดด้วย หากเป็นช่วงอากาศหนาว เย็นจะไหลนานกว่าช่วงอากาศร้อน ผู้กรีดยางจะต้องใช้การสังเกตเอง เมื่อน้ำยางพาราส่วน ใหญ่หยุดไหลแล้วผู้ กรีดยางพาราจะเก็บน้ำยางพาราลงถึงเก็บ ซึ่งเป็นถึงปากกว้างเท่ากันถึง เมื่อเก็บน้ำยาง หมดทุกต้นแล้ว จึงเทใส่ถังที่มีฝาปิดเพื่อการขนส่ง เมื่อรวบรวมน้ำยางได้แล้วก็จะเข้าสู่ขบวนการจำหน่ายต่อไป

6.4 การคำนวณผลผลิตรายปี

การคำนวณผลผลิตเพื่อประมาณการเป้าหมายรายปี ดำเนินการดังนี้

- กรณีแปลงเปิดกรีดหลัง 3 ปีขึ้นไป ได้จากการเก็บสถิติย้อนหลังรายแปลงของสวนป่าเพื่อหา ค่าเฉลี่ยต่อไร่ จากนั้นจึงนำมาใช้คำนวณประมาณการเป้าหมายปีถัดไป ดังสมการ

ค่าเฉลี่ยปริมาณผลผลิตน้ำยางพารารายแปลง (กก./ไร่) × พื้นที่ (ไร่) = เป้าหมายรายแปลง

- กรณีแปลงเปิดกรีต 1-3 ปีแรก การคำนวณผลผลิตจากการอ้างอิงข้อมูลผลผลิตจากสถาบันวิจัยยาง ดังสมการ

ข้อมูลผลผลิตยางเปิดกรีตตามอายุ 1-3 ปี รายแปลง (กก./ไร่) \times พื้นที่ (ไร่) = เป้าหมายรายแปลง

ตารางแสดงข้อมูลอัตราผลผลิตยางพาราตามอายุการเปิดกรีตยางพาราพันธุ์ RRIM 600

ปีกรีต	1	2	3
ผลผลิต (กก./ไร่)	171	233	280

ดังนั้น ผลรวมของเป้าหมายรายแปลง = เป้าหมายผลผลิตยางพาราประจำปี

7. การทำไม้ยางพารา

ไม้ยางพารา เป็นผลผลิตสุดท้ายที่เจ้าของสวนยางพาราจะได้รับเมื่อครบรอบตัด ฟัน หรือเมื่อหยุดกรีตยางพาราแล้ว เนื้อไม้ยางพารามีประโยชน์ในวงการอุตสาหกรรมมาก ราคาจะขึ้นลง ตามปัจจัยต่างๆ หลายประการ เช่น ภาวะความต้องการของตลาดโลก ขนาดของไม้จำนวนของต้นยางพารา ที่คงเหลือ ความใกล้เคียงจากตลาดหรือท่าเรือ สภาพพื้นที่ปลูก เส้นทางการคมนาคม ฤดูกาล และราคาของพารา แผ่นดิบและราคาน้ำยางสด เป็นต้น

ภาวะความต้องการของตลาดโลก เนื้อไม้ยางพาราส่วนใหญ่จะส่งออกไปขาย ยังต่างประเทศ มีผลิตเป็นสินค้าสำเร็จรูปในประเทศบ้าง แต่ไม่มากนัก เมื่อตลาดโลกมีความต้องการเนื้อไม้ ยางพารามากราคาไม้ยางพาราในประเทศก็จะปรับตัวสูงขึ้นด้วย

ขนาดของไม้และลักษณะต้นยางพารา ต้นยางพาราขนาดใหญ่ เปราตรง สามารถนำไปปอกเป็นไม้วีเนียร์ทำผิวไม้อัดได้ หรือแปรรูปเป็นไม้หน้ากว้างตั้งแต่ 6 นิ้วขึ้นไป ราคาซื้อ ขายในสวนจะสูงกว่าไม้ขนาดเล็กซึ่งใช้ประโยชน์ได้น้อยกว่า ขนาดของไม้ยางพารา และลักษณะของต้น ยางพาราขึ้นอยู่กับชนิดพันธุ์ยางพาราพันธุ์ RRIM 600 มีขนาดเล็กกว่ายางพาราพันธุ์ GT 1 และ PB 235 แต่พันธุ์ PB 235 มีลำต้นเปลาตรงกว่าพันธุ์ GT 1 สภาพดินที่ปลูกยางพารา ยางพาราชนิดเดียวกันปลูกในดินร่วนปริมาณน้ำฝนมากย่อมมีขนาดใหญ่กว่าส่วนที่ปลูกในพื้นที่ดินทรายและปริมาณ น้ำฝนน้อย และอายุของต้นยางพาราต้นยางพาราที่อายุมากย่อมมีเนื้อไม้มากกว่าต้นยางพาราที่อายุน้อยกว่า

จำนวนของต้นยางพาราที่คงเหลือ ในการคำนวณราคาเพื่อซื้อขายไม้ ยางพารายืนต้นจะต้องคำนึงถึงขนาดและจำนวนต้นยางพาราด้วย การซื้อขายมักจะตกลงราคาเป็นไร่ โดยคิด 1 ไร่มีจำนวนต้นยางพารา 70 ต้น หากมีต้นยางเหลืออยู่น้อยจำนวนไร่ที่ใช้ในการจ่ายเงินจะน้อยกว่าพื้นที่จริงด้วย เช่นมีพื้นที่ปลูกยางพารา 10 ไร่ แต่มีต้นยางพาราคงเหลือ 560 ต้น ผู้ซื้อจะคิดราคาให้ = $560/70 = 8$ ไร่ เท่านั้น

ความใกล้เคียงจากตลาดหรือท่าเรือ ผู้ซื้อต้นยางพาราจากสวนยางมักนำไป แปรรูปที่โรงเลื่อยไม้ยางพาราตามท้องที่ต่างๆ หากสวนยางพาราอยู่ไกลจากโรงเลื่อยมากราคาก็ต้องต่ำกว่า สวนยางพาราที่อยู่ใกล้โรงงานแปรรูปไม้ยางพาราก็ต้องส่งเนื้อไม้ที่แปรรูปแล้วไปยังโรงงานอื่นๆ หรือ ท่าเรือ ตลาดของไม้แปรรูปยางพาราส่วนมากจะอยู่ที่ กรุงเทพฯ หรือชานเมือง ดังนั้นราคาเนื้อไม้ยางพารา ในภาคตะวันออกจึงสูงกว่าราคาเนื้อไม้ยางพาราในภาคใต้

สภาพพื้นที่ปลูก ยางพาราที่ปลูกในพื้นที่ลาดชัน การทำไม้ออกยากกว่า ยางพาราที่ปลูกในพื้นที่ราบ ราคาซื้อขายย่อมต่ำกว่ายางพาราในพื้นที่ราบ

เส้นทางคมนาคม เป็นปัจจัยสำคัญในการขนส่งไม้ยางพาราไปโรงงาน แปลง ยางพาราที่ปลูกไว้ริมถนนที่สามารถใช้ขนส่งได้ทุกฤดูกาล ราคาจะดีกว่า ยางพาราที่ปลูกไกลเส้นทาง คมนาคมที่ผู้ซื้อจะต้องทำทางเข้าไปขนไม้ยางพารา บางครั้งเป็นที่ตาบอดจะต้องมีค่าใช้จ่ายในการขนส่ง ผ่านสวนยางพาราเจ้าอื่น ราคาซื้อขายจะต่ำกว่ากรณีแรก

ฤดูกาล เป็นปัจจัยสำคัญในการกำหนดราคาซื้อขายไม้ยางพาราเช่นกัน พ่อค้า ชอบซื้อเนื้อไม้ในฤดูร้อนเพราะการขนส่งสะดวก แต่คนขายหรือเจ้าของสวนชอบขายในฤดูฝน เพราะ ในช่วงฤดูร้อนยังกรีดยางพาราได้ ดังนั้นราคาซื้อขายไม้ยางพาราในฤดูฝนจึงถูกกว่าในฤดูร้อน

ราคายางพาราแผ่นดิบและราคาน้ำยางสด ในขณะที่ราคาน้ำยางสดหรือ ยางพาราแผ่นดิบมีราคาดี เจ้าของสวนจะชะลอการขายต้นยางพารา ราคาไม้ยางพาราในขณะนั้นจึงสูง

การจัดทำแผนการทำไม้ 25 ปี

สวนป่าจะดำเนินการสำรวจกำลังผลิตไม้ประจำปีโดยนับตั้งแต่ปี 2556 จะเป็นการสำรวจ 100% ของพื้นที่ เพื่อจัดทำและปรับปรุงแผนการทำไม้ให้สอดคล้องกับอายุต้นยางพารา, ปริมาณกำลังผลิต และนโยบายของ อ.อ.ป. และคำนวณหาปริมาณความเพิ่มพูนรายปี (Annual Yield Increment : AYI) เพื่อประกอบการพิจารณาแผนการทำไม้ประจำปี

สมการคำนวณปริมาตรไม้ที่อ่อนยางพาราพันธุ์ RRIM 600

$$v = 4E-05g^{2.1963}$$

v = ปริมาตรไมยาง (ลบ.ม.)

g = เส้นรอบวงของลำต้น (ซม.)

ที่มา : นายอารักษ์ จันทูมาและคณะ.2548. สถาบันวิจัยยาง,กรมวิชาการเกษตร

สมการคำนวณกิ่งไม้ยางพารา

$$Y = 0.0187X^{2.3822}$$

$$R^2 = 0.8036$$

Y = น้ำหนักของกิ่งก้านไม้ยางพารา (ก.ก.)

X = เส้นผ่าศูนย์กลางของลำต้น (ซม.) = G.B.H./3.14

สมการคำนวณไม้พื้นของไม้ยางพารา

$$Y = 0.0131X^{2.5879}$$

$$R^2 = 0.8465$$

Y = น้ำหนักของกิ่งก้านไม้ยางพารา (ก.ก.)

X = เส้นผ่าศูนย์กลางของลำต้น (ซม.) = G.B.H./3.14

ที่มา : ศูนย์วิจัยป่าไม้ประเทศฟินแลนด์ (LUKE) ร่วมกับคณะวนศาสตร์

สมการคำนวณปริมาณความเพิ่มพูนรายปี (Annual Yield Increment : AYI)

$$AYI = \text{ปริมาตรไม้ (ลบ.ม.)} / \text{อายุ (ปี)} / \text{พื้นที่ (ไร่)}$$

การเตรียมการก่อนตัดฟัน ก่อนจะมีการโค่นล้มตัดฟันจะต้องมีขั้นตอนใน การดำเนินงานตามลำดับ ดังนี้

1) แจ้งขอรับเงินสงเคราะห์จากสำนักงานกองทุนสงเคราะห์การทำสวนยาง (สกย.) การขายยางพาราแผ่นดิบและน้ำยางสดปัจจุบัน เมื่อมีการแปรรูปน้ำยาง และส่งออกไปจำหน่ายยัง ต่างประเทศ

รัฐบาลจะหักค่า พรีเมียม (Premium) ไว้ส่วนหนึ่ง เพื่อมอบให้สำนักงานสงเคราะห์การทำ สวนยางนำไปเป็น ค่าใช้จ่ายในการสงเคราะห์เจ้าของสวนยางพาราเมื่อมีการโค่นยางพาราแปลงเก่าและปลูก ใหม่ ในปี พ.ศ. 2549 จะจ่ายให้เกษตรกรไร่ละ 7,300.- บาทในเวลา 6 ปี ดังนั้นก่อนจะตัดโค่นต้น ยางพาราประมาณ 2 ปี เจ้าของสวนต้องติดต่อสำนักงานสงเคราะห์การทำสวนยางในบริเวณใกล้เคียง ซึ่ง ทาง สกย. จะมาตรวจสอบ รายละเอียดต่างๆ และกำหนดช่วงเวลาการรับทุนให้

2) การขายไม้ยางพารา เมื่อ สกย.อนุมัติกองทุนให้แล้ว สวนป่าจะต้องดำเนินการตามระเบียบ ข้อบังคับการทำไม้ยางพาราของ อ.อ.ป. ซึ่งโดยปกติแล้วจะดำเนินการกำหนดราคาขายเป็นไร่ เมื่อได้ผู้รับซื้อ สวนป่าจะดำเนินการส่งมอบพื้นที่ให้แก่ผู้รับซื้อเพื่อดำเนินการทำไม้ยางพาราในแปลงออกทั้งหมด (Clear Cutting) โดยใช้แรงงานคน ผสมผสานกับการใช้เครื่องจักรกล ซึ่งจะมีเจ้าหน้าที่ อ.อ.ป. เป็นผู้ควบคุมการทำไม้ ให้เป็นไปตามสัญญาซื้อขาย เมื่อดำเนินการเสร็จสิ้น จะมีคณะกรรมการตรวจรับพื้นที่เพื่อดำเนินการปลูก ทดแทนในพื้นที่ทำไม้ต่อไป

3) การเบิกจ่ายค่างวดจาก สกย. สกย.จะไม่จ่ายเงินให้ในครั้งเดียว แต่จะจ่ายให้ เป็นงวดๆบาง งวดเป็นการใช้สารเคมีกำจัดวัชพืช หรือปุ๋ย สกย.จะจ่ายเป็นสารเคมีและปุ๋ยให้แทนเงินสด เจ้าของสวน ยางพาราจะต้องดำเนินการตามหลักเกณฑ์ที่ สกย.กำหนดหนดโดยเคร่งครัด เมื่อดำเนินงาน เสร็จแต่ละงวด ให้ รายงาน สกย. สกย.จะส่งเจ้าหน้าที่มาตรวจสอบถูกต้องแล้วจึงจะจ่ายค่างวดต่อไป

กระบวนการดำเนินงานควบคุมตรวจสอบติดตามด้านการทำไม้ (Chain of Custody : CoC)

1) สวนป่าดำเนินการทำไม้ตามแผนการทำไม้ 25 ปี และเป้าหมายการผลิตตามแผนธุรกิจ ประจำปี โดยขออนุมัติดำเนินการทำไม้กับทางองค์การอุตสาหกรรมป่าไม้ภาคใต้ และเพื่อแต่งตั้ง คณะกรรมการ ตรวจสอบกำลังผลิตและวิธีการจำหน่ายไม้

2) เมื่อได้รับอนุมัติแผนการทำไม้ สวนป่ายื่นหนังสือกรมป่าไม้เพื่อแจ้งความประสงค์ขอทำไม้ ออก กรมป่าไม้จะแต่งตั้งเจ้าหน้าที่ดำเนินการสำรวจกำลังผลิต 100% และสวนป่าชำระค่าธรรมเนียมค่าขาย ไม้แก่กรมป่าไม้ตามระเบียบ

3) สวนป่าดำเนินการยื่นความประสงค์ขอรับทุนสงเคราะห์การทำสวนยาง ต่อสำนักงานกองทุน สงเคราะห์การทำสวนยางเขตท้องที่

4) คณะกรรมการตรวจสอบกำลังผลิตฯ รายงานผลการสำรวจ และกำหนดวิธีการจำหน่าย ไม้ ยางพาราให้องค์การอุตสาหกรรมป่าไม้ภาคใต้ทราบ และพิจารณาอนุมัติ พร้อมแต่งตั้งคณะกรรมการกำหนด ราคาขั้นต่ำเสนอองค์การอุตสาหกรรมป่าไม้เพื่อพิจารณาอนุมัติ

5) องค์การอุตสาหกรรมป่าไม้ภาค ดำเนินการแต่งตั้งคณะกรรมการด้านการประกาศประมูลขาย ไม้ยางพารา, ผู้ควบคุมการทำไม้, ผู้ควบคุมการเคลื่อนย้ายไม้ และคณะกรรมการตรวจรับพื้นที่หลังการทำไม้

6) องค์การอุตสาหกรรมป่าไม้ภาค หรือองค์การอุตสาหกรรมป่าไม้เขต (ตามแต่กรมมอบอำนาจ) ดำเนินการประกาศประมูลขายไม้ยางพารา เมื่อครบตามกระบวนการได้ผู้ชนะการประมูลและดำเนินการจัดทำ สัญญาซื้อขายแล้ว จะรายงานสำเนาสัญญาซื้อขายให้องค์การอุตสาหกรรมป่าไม้เขต และสวนป่าทราบ เพื่อ ดำเนินการส่งมอบพื้นที่ทำไม้

7) เจ้าหน้าที่ควบคุมการทำไม้ ดำเนินการควบคุม/ดูแลให้ผู้ซื้อตามสัญญาดำเนินการโค่นล้มไม้ ตัดปลายไม้ ซักลาก ถอนตอไม้ ขนย้ายไม้มาไว้ริมทางตรวจการณ์โดยรถแทรกเตอร์ล้อยาง และตัดทอนไม้ริม ทางตรวจการณ์ เพื่อขนย้ายไม้ขึ้นรถบรรทุก โดยใช้รถคิ๊บ/แรงงานคน

8) สวนป่าออกหนังสือกำกับการเคลื่อนย้ายไม้ยางพาราจำนวน 2 ชุด (ต้นฉบับ/คู่ฉบับ) ให้ผู้ซื้อเพื่อขนส่งไม้ไปยังโรงงาน/โรงซัง (ต่อรอบการซัง)

9) โรงงาน/โรงซัง ดำเนินการซังน้ำหนักร เจ้าหน้าที่ควบคุมการเคลื่อนย้ายไม้ตรวจสอบ และลงรายละเอียดตามหนังสือกำกับการเคลื่อนย้ายฯ สวนป่าเก็บต้นฉบับ และมอบคู่ฉบับให้ผู้ซื้อ

10) เมื่อผู้ซื้อดำเนินการทำไม้เสร็จสิ้นตามสัญญา คณะกรรมการตรวจรับมอบพื้นที่ดำเนินการตรวจสอบพื้นที่ทำไม้ และรายงานผลให้องค์การอุตสาหกรรมป่าไม้ภาคทราบ

